

# REFLOACTIVE®

CATALOGUE 2023 /  
KATALOG 2023

## **Reflective textiles and accessories / Reflektierende Textilien und Accessoires**



# CONTENTS / INHALT



<b>01</b>	<b>Bags, waist bags, backpack covers / Taschen, Gürteltaschen, Rucksackhüllen</b>	<b>04</b>
<b>02</b>	<b>Caps, Beanies, Ponchos / Caps, Beanies, Ponchos</b>	<b>20</b>
<b>03</b>	<b>Vests / Westen</b>	<b>28</b>
	▶ Adults / Erwachsene	<b>30</b>
	▶ Children / Kinder	<b>52</b>
<b>04</b>	<b>Harness, Scarves, Belt / Gurtzeug, Schalttücher, Gürtel</b>	<b>70</b>
<b>05</b>	<b>Bands / Bänder</b>	<b>88</b>
<b>06</b>	<b>Key chains and reflective mascots 2D, 3D / Schlüsselanhänger und reflektierende Maskottchen 2D, 3D</b>	<b>104</b>
<b>07</b>	<b>Tassels / Quasten</b>	<b>116</b>
<b>08</b>	<b>Bike accessories / Fahrradzubehör</b>	<b>124</b>
<b>09</b>	<b>Reflective walking snakes for kindergarden groups / Reflektierende Schlange für Kindergarten-Gruppen</b>	<b>132</b>
<b>10</b>	<b>Hard reflectors / Harte Reflektoren</b>	<b>136</b>
<b>11</b>	<b>Textile marking options / Möglichkeiten zum Bedrucken der Textilien</b>	<b>140</b>

# Bags, waist bags, backpack covers / Taschen, Gürteltaschen, Rucksackhüllen

## CONTENTS / INHALT

SHOPPING BAG 01 / EINKAUFSTASCHE 01   TO-0051	06
GYM BAG / SPORTTASCHE	08
▶ GYMBAG NAVY / SPORTTASCHE NAVY-BLAU   WO-0034	
▶ GYMBAG RED / SPORTTASCHE ROT   WO-0036	
▶ GYMBAG ORANGE / SPORTTASCHE ORANGE   WO-0037	
STRING BAG / BEUTEL   WO-0021	10
REFLECTIVE STRING BAG / REFLEKTIERENDERBEUTEL	12
▶ YELLOW / GELB   WO-0001	
▶ BLUE / BLAU   WO-0007	
▶ ORANGE / ORANGE   WO-0002	
▶ GREEN / GRÜN   WO-0004	
WAIST BAG / GÜRTELASCHE   PL-0013	14
BACKPACK COVER FLUO YELLOW / GELBER RUCKSACKÜBERZUG FLUO   PK-0003	16
REFLECTIVE POUCH WITH LED / REFLEKTIERENDE TASCHE MIT LED   LE-0020	18



TO-0051

COUNTRY OF ORIGIN  
HERKUNFTSLAND  
● CHINA

# Shopping bag 01 / Einkaufstasche 01

100% polyester, an excellent alternative for traditional reflectors. The bags have a reflective polyester surface and a thick black cord. Perfect for a gymnastic outfit or as a reflective cover for a backpack. Modern design. The material is completely reflective and weather resistant. Individual printing possible.

100% Polyester, eine perfekte Alternative zu herkömmlichen Reflektoren. Die Taschen haben eine reflektierende Polyesteroberfläche und eine dicke schwarze Kordel. Ideal für Sportkleidung oder als reflektierende Abdeckung für einen Rucksack. Modernes Design. Das Material ist komplett reflektierend und wetterfest. Individuelle Bedruckung möglich, Bewertung beim Wiederverkäufer.

## Details

- ▶ **Printing method:** screen printing 1-2 colours
- ▶ **Size:** 37 x 43 cm, black handles - 56,5 cm
- ▶ **Material:** 100% polyester

## Details

- ▶ **Druckverfahren:** Siebdruck 1-2 Farben
- ▶ **Größe:** 37 x 43 cm, schwarze Henkel - 56,5 cm
- ▶ **Material:** 100% Polyester

AVAILABLE COLOUR / FARBE: ● REFLECTIVE SILVER /  
SILBERN REFLEKTIEREND



EN ISO 20471:2013+A1:2016 (REFLECTIVE PART)  
EN ISO 20471:2013+A1:2016 (REFLEKTIERENDES MATERIAL)



SCREEN PRINTING /  
SIEBDRUCK

# Gym bag / Sporttasche

A lightweight and durable reflective bag for shopping as well as any other purpose. Thanks to the reflective material used for the entire bag, it can serve as a great alternative to traditional reflectors. By using a reusable reflective bag, you are taking care of both the environment and safety at the same time. The bag has two sides, one is fully reflective, the other side is dark blue, orange or red with a diamond lattice design. Compliance of the reflective element with the requirements of standard EN 13356.

The bag is made of reflective polyester (at least 210D) coated with a waterproof layer. It has an extra pocket with a zipper.

Diese leichte und langlebige reflektierende Tasche ist ideal als Turnbeutel, aber auch zum Einkaufen und für vieles mehr. Die Tasche ist vollflächig reflektierend und somit eine tolle Alternative zu herkömmlichen Reflektoren. Indem Sie wiederverwendbare Taschen verwenden, tun sich gleichzeitig etwas für die Umwelt und für Ihre Sicherheit. Die Tasche hat zwei Seiten: Eine ist vollständig reflektierend, die andere Seite ist dunkelblau, orange und rot mit einem Rautengittermuster. Der Reflektor erfüllt die Anforderungen der EN 13356.

Die Tasche besteht aus reflektierendem Polyester (mindestens 210D) mit einer wasserdichten Beschichtung. Sie verfügt über eine kleine Innentasche mit Reißverschluss.

## Details

- ▶ **Printing method:** screen printing 1-2 colours – on the reflective side, DTF – on the coloured side
- ▶ **Size:** 33,5 x 44 cm
- ▶ **Material:** 100% polyester

## Details

- ▶ **Druckverfahren:** Siebdruck 1-2 Farben auf der reflektieren Seite, DTF – on the coloured side
- ▶ **Größe:** 33,5 x 44 cm
- ▶ **Material:** 100% Polyester

AVAILABLE COLOURS / FARBEN ZUR AUSWAHL: ● ● ●



REFLECTIVE / REFLEKTIEREND

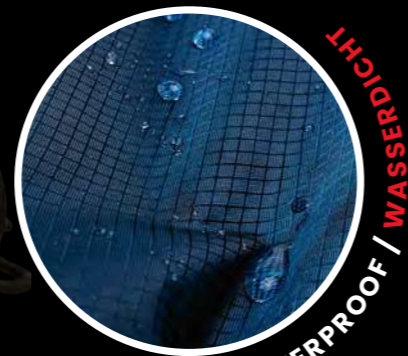

WATERPROOF / WASSERDICHT



SCREEN PRINTING / SIEBDRUCK

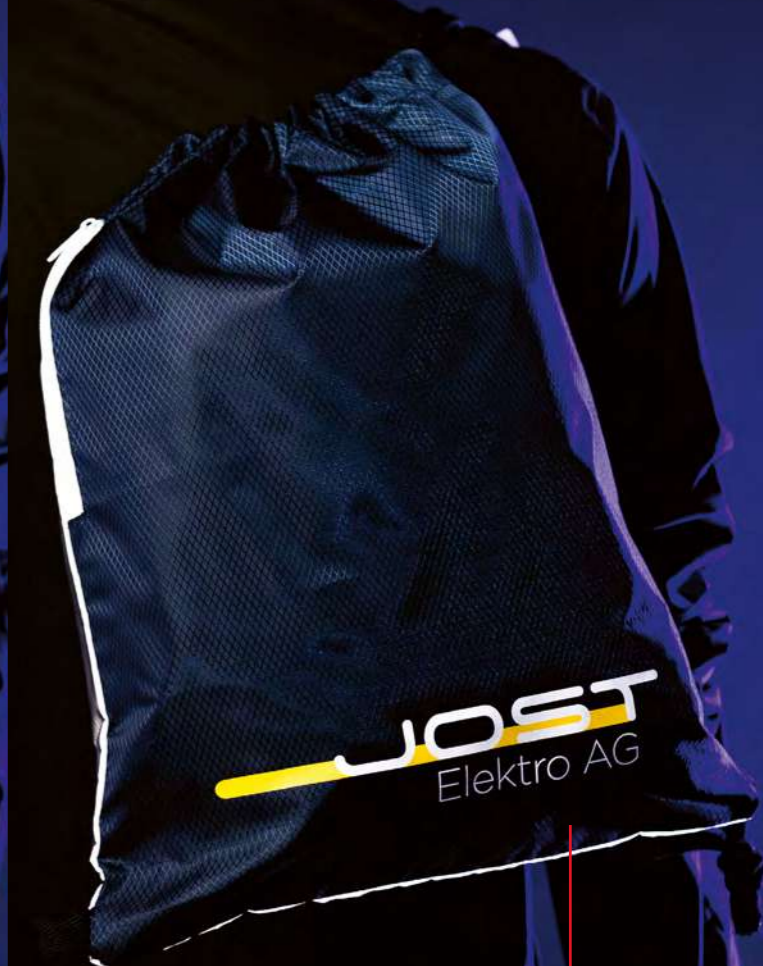

DTF / DTF



EN ISO 20471:2013+A1:2016 (REFLECTIVE PART)  
EN ISO 20471:2013+A1:2016 (REFLEKTIERENDES MATERIAL)

WO-0021

COUNTRY OF ORIGIN  
HERKUNFTSLAND  
CHINA

# String bag / Beutel

Thanks to the reflective material used for the entire bag, it can serve as a great alternative to traditional reflectors. The bags have a 100% reflective polyester surface and a black cord. Perfect for a gymnastic outfit or as a reflective cover for a backpack. Modern design. The material is completely reflective and weather resistant.

Der Beutel besteht vollständig aus reflektierendem Material und ist damit eine hervorragende Alternative zu herkömmlichen Reflektoren. Der Beutel hat eine reflektierende Oberfläche aus Polyester und eine schwarze Kordel. Er ist ideal für Sportsachen oder als reflektierende Rucksackhülle. Modernes Design. Das Material ist vollständig reflektierend und wetterfest.

## Details

- ▶ **Printing method:** screen printing 1-2 colours
- ▶ **Size:** 37 x 38 cm
- ▶ **Material:** 100% polyester

## Details

- ▶ **Druckverfahren:** Siebdruck 1-2 Farben
- ▶ **Größe:** 37 x 38 cm
- ▶ **Material:** 100% Polyester

AVAILABLE COLOUR / FARBE: ● REFLECTIVE SILVER /  
SILBERN REFLEKTIEREND



GLOBAL  
GRUPPE GLOBAL

SCREEN PRINTING /  
SIEBDRUCK



EN ISO 20471:2013+A1:2016 (REFLECTIVE PART)  
EN ISO 20471:2013+A1:2016 (REFLEKTIERENDES MATERIAL)

WO-0001/7/2/4

COUNTRY OF ORIGIN  
HERKUNFTSLAND  
CHINA

# Reflective string bag / Reflektierender Beutel

Bright colours, reinforced fabric, reflective stripes with CE certification. Reinforced with metal rings with sewn-on reflectors. Perfect for a gymnastic outfit or as a reflective cover for a backpack. Vibrant colours to choose from. Also for attaching to a school bag. Fluorescent fabric with reflective tape.

Helle Farben, verstärkter Stoff, reflektierende Streifen mit CE-Zertifizierung. Verstärkt durch Metallringe mit aufgenähten Reflektoren. Perfekt für Sportsachen oder als reflektierende Abdeckung für einen Rucksack. Leuchtende Farben zur Auswahl. Auch zum Befestigen an der Schultasche. Fluoreszierendes Gewebe mit Reflektorstreifen.

### Details

- ▶ **Printing method:** screen printing, DTF, reflective printing
- ▶ **Size:** approximately 32 x 39 cm
- ▶ **Material:** 100% polyester, 125 g

### Details

- ▶ **Druckverfahren:** Siebdruck 1-2 Farben, DTF, reflektierender Druck
- ▶ **Größe:** etwa 32 x 39 cm
- ▶ **Material:** 100% Polyester, 125 g

AVAILABLE COLOURS / FARBEN ZUR AUSWAHL: ● ● ● ●



EN ISO 20471:2013+A1:2016 (REFLECTIVE PART)  
EN ISO 20471:2013+A1:2016 (REFLEKTIERENDES MATERIAL)



SCREEN PRINTING /  
SIEBDRUCK



DTF /  
DTF



REFLECTIVE PRINTING /  
REFLEKTIERENDER DRUCK

PL-0013

COUNTRY OF ORIGIN  
HERKUNFTSLAND  
CHINA

## Waist bag / Gürteltasche

The waist bag is a good solution for runners and cyclists. Not only does it allow you to keep your phone and keys safe, but it also protects you after dark as it shines bright white in reflective light at night. It's made of 100 % reflective polyester material, which is used for the straps in warning vests.

Die Gürteltasche ist ideal für Läufer und Radfahrer. Darin lassen sich nicht nur Handy und Schlüssel sicher aufbewahren, sondern sie ist auch ein guter Schutz nach Einbruch der Dämmerung. Denn wenn sie angeleuchtet wird, reflektiert sie das Licht in strahlendem Weiß. Sie besteht aus dem gleichen reflektieren Polyestermaterial, aus dem die Streifen von Warnwesten hergestellt werden.

### Details

- ▶ **Printing method:** screen printing 1-2 colours
- ▶ **Size:** 34 x 14 x 10 cm
- ▶ **Material:** 100% polyester

### Details

- ▶ **Druckverfahren:** Siebdruck 1-2 Farben
- ▶ **Größe:** 34 x 14 x 10 cm
- ▶ **Material:** 100% Polyester

AVAILABLE COLOUR / FARBE: ● REFLECTIVE SILVER /  
SILBERN REFLEKTIEREND



EN ISO 20471:2013+A1:2016 (REFLECTIVE PART)  
EN ISO 20471:2013+A1:2016 (REFLEKTIERENDES MATERIAL)

SCREEN PRINTING /  
SIEBDRUCK

BAUER UWES  
GARTEN



PK-0003

COUNTRY OF ORIGIN  
HERKUNFTSLAND  
CHINA

# Backpack cover fluo yellow / Gelber Rucksacküberzug Fluo

Covers of this type fulfill two functions: they protect the backpack from rain or snow and they improve the visibility of the user on the road, hiking trail, or at work. The cover has two reflectors.

Reflektierende Rucksackhüllen erfüllen zwei Funktionen: Sie schützen den Rucksack vor Regen oder Schnee und sie verbessern die Sichtbarkeit ihres Benutzers im Straßenverkehr, beim Wandern oder bei der Arbeit. Die Hülle verfügt über zwei Reflektoren.

Waterproof cover for a backpack or a bicycle pannier. 100 % waterproof. Convenient backpack plastic clips with a snap. 100 % fluorescent yellow polyester. Designed for standard backpacks (25-42 L).

Wasserdichte Hülle für einen Rucksack oder eine Fahrradtasche. 100 % wasserdicht. Praktische Rucksack-Kunststoffklammern mit Druckknopf. 100 % fluoreszierendes gelbes Polyester. Entwickelt für Standardrucksäcke (25-42 l).

### Details

- ▶ **Printing method:** DTF, screen printing, reflective printing
- ▶ **Size:** 41 x 61 cm
- ▶ **Material:** 100% polyester, 110 g

### Details

- ▶ **Druckverfahren:** DTF, Siebdruck, reflektierender Druck
- ▶ **Größe:** 41 x 61 cm
- ▶ **Material:** 100% Polyester, 110 g

AVAILABLE COLOUR / FARBE: ●



REFLECTIVE / REFLEKTIEREND

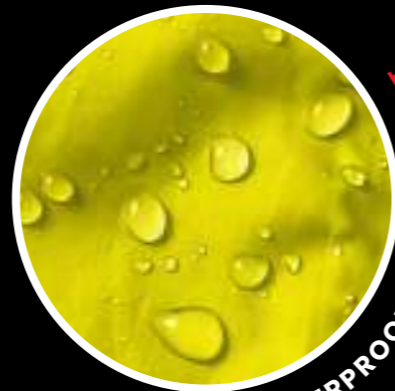

WATERPROOF / WASSERDICHT



EN ISO 20471:2013+A1:2016 (REFLECTIVE PART)  
EN ISO 20471:2013+A1:2016 (REFLEKTIVE PART)



DTF /  
DTF



SCREEN PRINTING /  
SIEBDRUCK



REFLECTIVE PRINTING /  
REFLEKTIERENDER DRUCK

LE-0020

COUNTRY OF ORIGIN  
HERKUNFTSLAND  
● CHINA

# Reflective pouch with LED / Reflektierende Tasche mit LED

Reflective pouch with zip and adjustable strap, ideal for runners. Made of polyester and spandex, with PU lining. Features an LED light. USB charging.

Reflektierende Tasche mit Reißverschluss und verstellbarem Riemen, ideal für Läufer. Aus Polyester und Elasthan mit PU-Futter. Verfügt über ein LED-Licht. Aufladung per USB.

## Details

- ▶ **Printing method:** pad printing max. 0,5x5 cm
- ▶ **Size:** 21 x 4 cm
- ▶ **Material:** 100% polyester

## Details

- ▶ **Druckverfahren:** tampondruck max. 0,5x5 cm
- ▶ **Größe:** 21 x 4 cm
- ▶ **Material:** 100% Polyester

AVAILABLE COLOUR / FARBE: ●



REFLECTIVE / REFLEKTIEREND



LED / LED



ADJUSTABLE / EINSTELLBAR

PAD PRINTING /  
TAMPONDRUCK



# Caps, Beanies, Ponchos / Caps, Beanies, Ponchos

## CONTENTS / INHALT

SILVER CAP / SILBERNE CAP   CZ-0027	22
BEANIE CAPS / BEANIE   CZ-0017	24
REFLEKTIERENDER PONCHO 3M – SALZMANN / REFLECTIVE PONCHO 3M – SALZMANN   SAL30777	26



# Silver cap / Silberne Cap

The perforated mesh material used for this cap provides sufficient breathability and protects against wind. In addition, this fabric wicks away moisture. During the day, the hat is silver-grey and at night it turns white when it reflects light. Max. head circumference up to 60 cm.

Diese Mütze besteht aus perforiertem Stoff, der für Atmungsaktivität sorgt, Feuchtigkeit ausleitet und zugleich vor Wind und Regen schützt. Bei Tageslicht ist die Cap silbergrau. Wenn sie bei Dunkelheit Licht reflektiert, leuchtet sie strahlend weiß. Max. Kopfumfang 60 cm.

### Details

- ▶ **Printing method:** transfer silk screen printing 1-6 colours
- ▶ **Size:** one size - adjustable
- ▶ **Material:** 100% polyester

### Details

- ▶ **Druckverfahren:** transfer silk screen printing 1-6 colours
- ▶ **Größe:** Einheitsgröße - verstellbar
- ▶ **Material:** 100% Polyester

AVAILABLE COLOUR / FARBE:  REFLECTIVE SILVER / SILBERN REFLEKTIEREND



REFLECTIVE / REFLEKTIEREND



ADJUSTABLE / EINSTELLBAR



TRANSFER SILK  
SCREEN PRINTING /  
TRANSFER SILK  
SCREEN PRINTING



TRANSFER SILK  
SCREEN PRINTING /  
TRANSFER SILK  
SCREEN PRINTING

CZ-0017

COUNTRY OF ORIGIN  
HERKUNFTSLAND  
POLAND

# Beanie caps / Beanie

The beanie caps are double-layered, made of 95% cotton and 5% elastane. Very flexible and comfortable for both runners and children.

Unsere Beanies sind doppellagig und bestehen aus 95 % Baumwolle und 5 % Elasthan. Sehr flexibel und bequem für Läufer und Kinder.

### Details

- ▶ **Printing method:** DTF, reflective printing
- ▶ **Size:** M – medium (fits most adults), CH – child (for children 5–12 years)
- ▶ **Material:** 95% cotton, 5% elastan

### Details

- ▶ **Druckverfahren:** DTF, reflektierender Druck
- ▶ **Größe:** Medium (passend für die meisten Erwachsenen), Klein (Kinder 5–12 Jahre)
- ▶ **Material:** 95 % Baumwolle, 5 % Elasthan

SIZE (CM) / GRÖSSE (CM)	(M) MEDIUM / MEDIUM	(CH) CHILD / KLEIN
A WIDTH / BREITE	26.5	26.5
B LENGTH / GRÖSSE	24	21

### AVAILABLE COLOURS / FARBAUSWAHL:

MOQ  
50 PCS



B-024/2 BLACK

MOQ  
100 PCS



B-025 B-066

MOQ  
500 PCS



B-051 B-131/1 B-037/1 B-007 B-061/2 B-124/2 B-017 B-018



B-014 B-021/1 B-003 B-062 B-020/2 B-0168 MELANGE JEANS/1 GRAPHITE

REFLECTIVE PRINTING /  
REFLEKTIERENDER DRUCK



FitLine®

DTF /  
DTF



SAL30777

COUNTRY OF ORIGIN  
HERKUNFTSLAND  
CHINA

# Reflective poncho 3M – Salzmann / Reflektierender Poncho 3M – Salzmann

Made with 3M Scotchlite (origin of material: USA). Press studs on the sleeves and collar as well as the elasticated hood ensure a comfortable fit. Waterproof rating: 15,000 mm. Front zip pocket for storing keys, change, bus passes, etc. Long length to cover school backpacks and top half of legs. Zip bag for convenient storage included.

Hergestellt aus 3M Scotchlite (Herkunft des Materials: USA) Druckknöpfe an Ärmeln und Kragen sowie die elastische Kapuze sorgen für ein angenehmes Tragegefühl. Wassersäule: 15.000 mm Brusttasche mit Reißverschluss zur Aufbewahrung von Schlüsseln, Kleingeld, Busstickets usw. Lange Ausführung, deckt auch Schulrucksäcke und die obere Hälfte der Beine ab Inklusiv Reißverschlussstasche zur komfortablen Aufbewahrung.

## Details

- ▶ **Printing method:** screen printing, DTF
- ▶ **Size:** XS (children), M (adults)
- ▶ **Material:** polyester 100%

## Details

- ▶ **Druckverfahren:** Siebdruck, DTF
- ▶ **Größe:** XS (Kinder), M (Erwachsene)
- ▶ **Material:** Polyester 100%

AVAILABLE COLOUR / FARBE: ● NAVY / NAVY



# Vests / Westen

## PRINTING METHOD

All vests within the product category can be customized using various marking methods such as screen printing, DTF (Direct To Film) and reflective printing. Except of Reflect Around Vest (100% silver reflective) - where we can print only screen printing 1-2 colours.

## DRUCKVERFAHREN

Alle Westen innerhalb der Produktkategorie können mit verschiedenen Beschriftungsmethoden wie Siebdruck, DTF (Direct To Film) und reflektierendem Druck individuell gestaltet werden. Die einzige Ausnahme bildet die rundum reflektierende Weste (100 % silberreflektierend), die wir nur per Siebdruck in 1-2 Farben bedrucken können.

SCREEN PRINTING /  
SIEBDRUCK



DTF /  
DTF



REFLECTIVE PRINTING /  
REFLEKTIEREN DRUCK



SCREEN PRINTING /  
SIEBDRUCK



DTF /  
DTF



REFLECTIVE PRINTING /  
REFLEKTIEREN DRUCK



# Vests for adults / Westen für Erwachsene

## CONTENTS / INHALT

STANDARD VEST / STANDARD-WESTE   <b>KA-020X</b>	32
HI-VIS PLUS MULTIFUNCTIONAL VEST YELLOW / HI-VIS PLUS MULTIFUNKTIONALE WARNSCHUTZWESTE GELB   <b>KXPMFYW</b>	34
FUNCTIONAL VEST / FUNKTIONSWESTE   <b>KXFW</b>	36
REFLECTIVE STRIPES VESTS / WESTEN MIT 4 REFLEKTIERENDEN STREIFEN   <b>KXVR</b>	38
REFLECTIVE MESH VEST / REFLEKTIERENDE WESTE AUS MESH   <b>KA0001</b>	40
REFLECTIVE ZIPP VEST – REFLECTIVE ALL AROUND FOR ADULTS / REFLEKTIERENDE WESTE MIT REISSVERSCHLUSS – RUNDUM REFLEKTIEREND, FÜR ERWACHSENE   <b>SAL31002</b>	42
REFLECTIVE VEST HI-VIS 3M / REFLEKTIERENDE WARNSCHUTZWESTE HI-VIS 3M   <b>SAL10004</b>	44
FUNCTIONAL VEST WITHOUT STRIPE / FUNKTIONSWESTE OHNE STREIFEN   <b>KA-0112</b>	46
▶ GREEN / GRÜN   <b>KA-0077</b>	
▶ BLUE / BLAU   <b>KA-0112</b>	
REFLECTIVE FUNCTIONAL VEST / REFLEKTIERENDE FUNKTIONSWESTE   <b>KA-0242</b>	48
▶ GREEN / GRÜN   <b>KA-0242</b>	
▶ BLUE / BLAU   <b>KA-0244</b>	
POLISH-MADE VEST / IN POLEN HERGESTELLTE WESTE	50
▶ YELLOW / GELB   <b>KA-TEX001</b>	
▶ ORANGE / ORANGE   <b>KA-TEX002</b>	





KA-020X

COUNTRY OF ORIGIN  
HERKUNFTSLAND  
CHINA

# Standard vest / Standard-Weste

Safety vest with Velcro fastener with warning stripes. Maximum visibility in poor light conditions. The vests are both stylish and comfortable to wear. Perfect for those in need of durable and aesthetically appealing garments with maximum visibility.

Sicherheitsweste mit Klettverschluss und Warnstreifen. Maximale Sichtbarkeit bei schlechten Lichtverhältnissen. Sie ist sowohl stilvoll als auch angenehm zu tragen. Ideal für alle, die langlebige und ästhetisch ansprechende Kleidungsstücke mit maximaler Sichtbarkeit benötigen.

**Details**

► **Material:** polyester 100%, 137 g

**Details**

► **Material:** Polyester 100%, 137 g

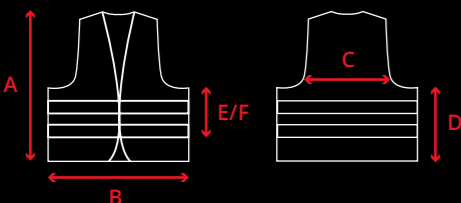

	SIZE TABLE (CM) / GRÖSSENTABELLE (CM)					
	S	M	L	XL	XXL	XXXL
<b>A</b> LENGHT / LÄNGE	56	57	65	69	69	65
<b>B</b> WIDTH / BREITE	54	55,5	65	66	67,5	66
<b>C</b> UNDERARM WIDTH / HALBER BRUSTUMFANG	35	36	41	41	43	40
<b>D</b> UNDERARM HEIGHT / HÖHE BIS ARMAUSSCHNITT	26	29	33,5	33,5	35,5	39
<b>E</b> VELCRO WIDTH / BREITE KLETTVERSCHLUSS	3	3	3	3	3	3
<b>F</b> VELCRO LENGHT / LÄNGE KLETTVERSCHLUSS	16	17	17,5	17,5	17,5	17,5

Please note: The size may vary 1-1,5 cm depending on the batch. / Bitte beachten: Die Größe kann um 1-1,5 cm abweichen.

AVAILABLE COLOURS / FARBAUSWAHL: ● ●



CE S AND M SIZE VESTS - EN ISO 13688:2013 STANDARD, SIZES L AND BIGGER - EN ISO 20471:2013 STANDARD  
WESTEN IN DEN GRÖSSEN S UND M - EN ISO 13688:2013, WESTEN AB GRÖSSE L - EN ISO 20471:2013



OPTIONAL ADDITION

OPTIONAL ERGÄNZUNG

COUNTRY OF ORIGIN  
HERKUNFTSLAND  
CHINA

## Storage bag / Aufbewahrungstasche

Storage option for selected model of safety vests, like KA-020X. It has a Velcro fastening and a handle.

Aufbewahrungsmöglichkeit für ausgewählte Modelle von Sicherheitswesten wie etwa KA-020X. Sie verfügt über einen Klettverschluss und einen Griff.

**Details**

- **Printing method:** screen printing 6 colours, DTF, reflective printing
- **Size:** 20 x 17 cm
- **Material:** polyester 100%, 120 g

AVAILABLE COLOURS / FARBAUSWAHL: ● ●

**Details**

- **Druckverfahren:** Siebdruck 6 Farben, DTF, reflektierender Druck
- **Maße:** 20 x 17 cm
- **Material:** Polyester 100%, 120 g



☆ PBG100 | YELLOW / GELB



☆ PBO100 | ORANGE / ORANGE

# HI-VIS Plus multifunctional vest yellow / HI-VIS Plus multifunktionale Warnschutzweste gelb

Reflective vest with pockets and zipper. Provides maximum visibility in poor light conditions. Perfect for those in need of durable and aesthetically appealing clothing with maximum visibility. Additional two front pockets with Velcro-fastened flaps. Plus one transparent pocket for cell phone.

Two 5 cm wide 3M reflective strips around the body and over the shoulder. Additional two front pockets with Velcro-fastened flaps. Plus one transparent pocket for a cell phone.

Diese reflektierende Sicherheitsweste mit Taschen und Reißverschluss sorgt für beste Sichtbarkeit bei schlechten Lichtverhältnissen. Sie ist die ideale Warnweste für alle, die langlebige und ästhetisch ansprechende Kleidung mit maximaler Sichtbarkeit benötigen. Zwei Fronttaschen mit Klettverschluss-Klappen und eine transparente Tasche für das Smartphone.

Zwei 5 cm breite 3M® reflektierende Bänder um den Körper und über die Schulter. Zwei Fronttaschen mit Klettverschluss-Klappen und eine transparente Tasche für das Smartphone.

**Details**

► **Material:** polyester 100%, 140 g

**Details**

► **Material:** Polyester 100%, 140 g

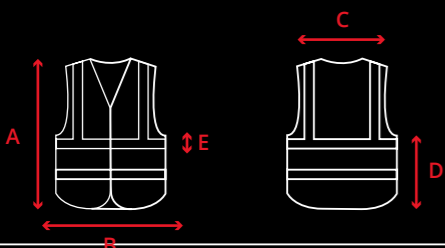
	SIZE TABLE (CM) / GRÖSSENTABELLE (CM)		
	S/M	L/XL	XXL/XXXL
<b>SUGGESTED MEASUREMENTS / MASSE</b>	<170	170 - 180	>180
<b>A LENGTH / LÄNGE</b>	67	71	77
<b>B WIDTH / BREITE</b>	52	56	63
<b>C UNDERARM WIDTH / HALBER BRUSTUMFANG</b>	52	56	63
<b>D UNDERARM HEIGHT / HÖHE BIS ARMAUSSCHNITT</b>	34	37	40
<b>E REFLECTIVE STRIPE WIDTH / BREITE DES REFLEKTORSTREIFENS</b>	5	5	5

**Please note:** The size may vary 1-1,5 cm depending on the batch. / **Bitte beachten:** Die Größe kann um 1-1,5 cm abweichen.

CE EN ISO 20471:2014



**3M Scotchlite™**  
Reflective Material

# Functional vest / Funktionsweste

The warning vest is an essential item of clothing when working in adverse and difficult conditions. It is the easiest way to increase your safety on construction sites and near roads or railways. The visibility effect is enhanced by the reflective elements the vest is equipped with.

Die Warnweste ist ein unverzichtbares Kleidungsstück bei Arbeiten unter widrigen Bedingungen. Sie ist das einfachste Mittel, um auf Baustellen und in der Nähe von Straßen oder Schienen besser gesehen zu werden. Der Sichtbarkeitseffekt wird verstärkt durch die reflektierenden Elemente.

**Details**

► **Material:** polyester 100%, 140g

**Details**

► **Material:** Polyester 100%, 140g

SIZE TABLE (CM) / GRÖSSENTABELLE (CM)

SIZE / GRÖSSE	S	M	*L	*XL	*XXL	3XL	4XL	5XL	*6XL	*7XL
<b>A LENGTH / LÄNGE</b>	50	52	56	60	65	70	74	78	84	90
<b>B WIDTH / BREITE</b>	56	60	64	67	69	71	73	75	77	80

\*L, XL, XXL - **Please note:** The colours pink and maroon are only available in the size (L, XL, XXL). / **L, XL, XXL - Bitte beachten:** Die Farben Pink und Rotbraun sind nur in diesen Größen erhältlich (L, XL, XXL).

\*6XL/7XL - **Please note:** Only applies to the colours black, blue, green, red, purple, royal blue and lime green. / **6XL/7XL - Bitte beachten:** Trifft nur auf die Farben Schwarz, Blau, Grün, Rot, Lila, Königsblau und Hellgrün zu.



☆ MULTIPLE COLORS / EINSTELLBAR



☆ ADJUSTABLE / EINSTELLBAR

AVAILABLE COLOURS / FARBAUSWAHL:



BLACK / SCHWARZ  
KXFW S



WHITE / WEISS  
KXFW W



GREY / GRAU  
KXFW G R A



MAROON / ROTBRAUN  
KXFW K



LIME GREEN / HELLGRÜN  
KXFW L G



GREEN / GRÜN  
KXFW G R U



PARAMEDIC GREEN / DUNKELGRÜN  
KXFW P G



PINK / PINK  
KXFW R O



MAGENTA / MAGENTA  
KXFW M



RED / ROT  
KXFW R



VIOLET / VIOLETT  
KXFW V



SKY BLUE / HIMMELBLAU  
KXFW S B



BLUE / BLAU  
KXFW B



ROYAL BLUE / KÖNIGSBLAU  
KXFW R B



NAVY BLUE / MARINBLAU  
KXFW N

KA0001

COUNTRY OF ORIGIN  
HERKUNFTSLAND  
CHINA

# Reflective mesh vest / Reflektierende Weste aus Mesh

The warning vest is an essential piece of clothing when working in adverse and difficult conditions. It is the easiest way to increase your safety on a construction site and near a road or railway. The yellow colour is visible even from a long distance and the effect of visibility is increased by reflective elements which the vest is equipped with two reflective stripes.

Die Warnweste ist ein unverzichtbares Kleidungsstück bei Arbeiten unter widrigen Bedingungen. Sie ist das einfachste Mittel, um auf Baustellen und in der Nähe von Straßen oder Schienen besser gesehen zu werden. Die gelbe Farbe ist schon von Weitem sichtbar und der Effekt wird noch verstärkt durch die reflektierenden Elemente auf der Weste zwei reflektierende Streifen.

### Details

► Material: 100 % polyester, 120 g/m<sup>2</sup>

### Details

► Material: 100 % Polyester, 120 g/m<sup>2</sup>

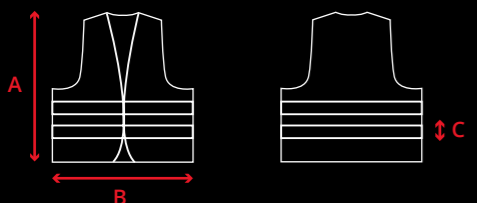
		SIZE TABLE (CM) / GRÖSSENTABELLE (CM)		
		L	XL	XXL
SUGGESTED MEASUREMENTS / MASSE		<170	170 - 180	>180
A	LENGTH / LÄNGE	65	65	68
B	WIDTH / BREITE	64	65	66
C	REFLECTIVE STRIPE WIDTH / BREITE DES REFLEKTORSTREIFENS	5	5	5

Please note: The size may vary 1-1,5 cm depending on the batch. / Bitte beachten: Die Größe kann um 1-1,5 cm abweichen.

AVAILABLE COLOUR / FARBE: ●



CE EN 471 FOR REFLECTIVE STRIPES  
EN 471 FÜR DIE REFLEKTIERENDEN STREIFEN



# Reflective stripes vest / Westen mit reflektierenden Streifen

The safety vest for the highest visibility. With two 5 cm wide reflective stripes all around the body and one 5 cm wide reflective stripe over each shoulder. Adjustable size with Velcro fastener.

Die Sicherheitsweste für höchste Sichtbarkeit. Mit zwei 5 cm breiten reflektierenden Streifen rund um den Körper und einem 5 cm breiten reflektierenden Streifen über jeder Schulter. Größenverstellbar durch zwei Klettverschlüsse.

**Details**

► **Material:** polyester 100%

**Details**

► **Material:** Polyester 100%

**SIZE TABLE (CM) / GRÖSSENTABELLE (CM)**

SIZE / GRÖSSE	S	M	L	XL	XXL	3XL	4XL	5XL	6XL	7XL
<b>A LENGTH / LÄNGE</b>	50	54	58	62	67	70	74	78	84	90
<b>B WIDTH / BREITE</b>	60	63	66	68	70	71	73	75	77	80



REFLECTIVE / REFLEKTIEREND



MULTIPLE COLORS / EINSTELLBAR

AVAILABLE COLOURS / FARBAUSWAHL:



BLACK / SCHWARZ  
KXVRS



WHITE / WEISS  
KXVRW



LIME GREEN / HELLGRÜN  
KXVRLG



GREEN / GRÜN  
KXVRGRU



MAGENTA / MAGENTA  
KXVRM



RED / ROT  
KXVRR



VIOLET / VIOLETT  
KXVRV



SKY BLUE / HIMMELBLAU  
KXVRSB



BLUE / BLAU  
KXVRSB



ROYAL BLUE / KÖNIGSBLAU  
KXVRB



NAVY BLUE / MARINEBLAU  
KXVRNS



YELLOW AND ORANGE - EN ISO 20471; ORANGE - RIS-3279-TOM ISS 2; ALL OTHER COLOURS - EN 17353  
GELB UND ORANGE - EN ISO 20471; ORANGE - RIS-3279-TOM ISS 2; ALLE ANDEREN FARBEN - EN 17353

SAL31002

COUNTRY OF ORIGIN  
HERKUNFTSLAND  
CHINA

## Reflective zipp vest – reflective all around / Reflektierende Weste mit Reißverschluss – rundum reflektierend

The vest is made entirely of reflective material and has a zipper. The perfect cut and the elastic material allow the vest to fit with other garments.

Die Weste besteht komplett aus reflektierendem Material und verfügt über einen Reißverschluss. Durch den perfekten Schnitt und das elastische Material lässt sich die Weste gut mit anderen Kleidungsstücken kombinieren.

### Details

- ▶ **Printing method:** screen printing 1-2 colours
- ▶ **Size:** 47 x 64 cm
- ▶ **Material:** polyester 100%

### Details

- ▶ **Druckverfahren:** Siebdruck 1-2 Farben
- ▶ **Maße:** 47 x 64 cm
- ▶ **Material:** Polyester 100%

AVAILABLE COLOUR / FARBE:  REFLECTIVE SILVER /  
SILBERN REFLEKTIEREND



REFLECTIVE / REFLEKTIEREND

SCREEN PRINTING /  
SIEBDRUCK

CE EN 13356:2001



# Reflective vest HI-VIS 3M / Reflektierende Warnschutzweste HI-VIS 3M

**PREMIUM** High visibility warning clothing for professional use (class 2). 3M silver reflective tape.

Reflective vest with zipper. Indispensable for runners, cyclists, and anyone doing physical activity outside after dark. Thanks to the reflective vest you will be safer on the roads.

**PREMIUM** Warnkleidung mit bester Sichtbarkeit, geeignet für den professionellen Einsatz als persönliche Schutzausrüstung (Klasse 2). Mit reflektierenden, silberfarbenen 3M-Streifen.

Die Weste ist ein unverzichtbares Zubehör für Läufer, Radfahrer und alle, die nach Einbruch der Dunkelheit draußen aktiv sind. Die reflektierende Weste sorgt für ein deutliches Plus an Sichtbarkeit und Sicherheit!

## Details

► **Material:** polyester 100%, 140 g

## Details

► **Material:** Polyester 100%, 140 g

	SIZE TABLE (CM) / GRÖSSENTABELLE (CM)			
	M	L	XL	2XL
<b>SUGGESTED MEASUREMENTS / MASSE</b>	<170	170 - 180	180 - 190	170 - 190
<b>A LENGTH / LÄNGE</b>	58	64	68	74
<b>B WIDTH / BREITE</b>	54	60	65	70
<b>C UNDERARM WIDTH / HALBER BRUSTUMFANG</b>	39	42	42	48
<b>D UNDERARM HEIGHT / HÖHE BIS ARMAUSSCHNITT</b>	26,5	30	33	36
<b>E REFLECTIVE STRIPE WIDTH / BREITE DES REFLEKTORSTREIFENS</b>	5	5	5	5

**Please note:** The size may vary 1-1,5 cm depending on the batch. / **Bitte beachten:** Die Größe kann um 1-1,5 cm abweichen.

**AVAILABLE COLOUR / FARBE:** ●



CE EN ISO 20471:2014



**3M** Scotchlite™  
Reflective Material

# Functional vest without stripes / Funktionsweste ohne Streifen

The functional vest is an essential piece of clothing when working in adverse and difficult conditions. It is the easiest way to increase your safety on a construction site and near a road or railway.

Die Warnweste ist ein unverzichtbares Kleidungsstück bei Arbeiten unter widrigen Bedingungen. Dies ist die einfachste Möglichkeit, die Arbeitssicherheit auf einer Baustelle und in der Nähe einer Straße oder Bahnlinie zu erhöhen.

**Details**

**Details**

► **Material:** 100% polyester, 135 g

► **Material:** 100% Polyester, 135 g

SIZE TABLE (CM) / GRÖSSENTABELLE (CM)

SIZE / GRÖSSE	L	XL	XXL
A LENGHT / LÄNGE	65	67	69
B WIDTH / BREITE	60	64	66
C UNDERARM WIDTH / HALBER BRUSTUMFANG	37	39	40
D UNDERARM HEIGHT / HÖHE BIS ARMAUSSCHNITT	32	32	33
E REFLECTIVE STRIPE WIDTH / BREITE DES REFLEKTORSTREIFENS	5	5	5

**Please note:** The size may vary 1-1,5 cm depending on the batch. / **Bitte beachten:** Die Größe kann um 1-1,5 cm abweichen.

AVAILABLE COLOURS / FARBAUSWAHL: ● ●



KA-0077



KA-0112





# Reflective functional vest / Reflektierende Funktionsweste

The warning vest is an essential piece of clothing when working in adverse and difficult conditions. It is the easiest way to increase your safety on a construction site and near a road or railway.

Die Warnweste ist ein unverzichtbares Kleidungsstück bei Arbeiten unter widrigen Bedingungen. Dies ist die einfachste Möglichkeit, Ihre Sicherheit auf einer Baustelle und in der Nähe einer Straße oder Bahnlinie zu erhöhen.

**Details**

► **Material:** 100% polyester, 135 g

**Details**

► **Material:** 100% Polyester, 135 g

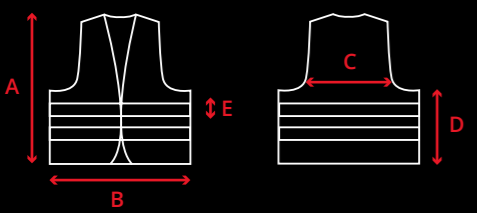
	SIZE TABLE (CM) / GRÖSSENTABELLE (CM)		
	L	XL	XXL
<b>A</b> LENGTH / LÄNGE	65	67	69
<b>B</b> WIDTH / BREITE	60	64	66
<b>C</b> UNDERARM WIDTH / HALBER BRUSTUMFANG	37	39	40
<b>D</b> UNDERARM HEIGHT / HÖHE BIS ARMAUSSCHNITT	32	32	33
<b>E</b> REFLECTIVE STRIPE WIDTH / BREITE DES REFLEKTORSTREIFENS	5	5	5

**Please note:** The size may vary 1-1,5 cm depending on the batch. / **Bitte beachten:** Die Größe kann um 1-1,5 cm abweichen.

AVAILABLE COLOURS / FARBAUSWAHL: ● ●



KA-0242



KA-0244

CE EN 471 FOR REFLECTIVE STRIPES  
EN 471 FÜR DIE REFLEKTIERENDEN STREIFEN



KA-TEX001 / 002

COUNTRY OF ORIGIN  
HERKUNFTSLAND  
POLAND

# Polish-made vest / In Polen hergestellte Weste

Vest sewn in Poland, with two horizontal reflective stripes, made of 100 % polyester – grammage 140 g/m<sup>2</sup>

In Polen genähte Weste mit zwei horizontalen reflektierenden Streifen, aus 100 % Polyester – Grammatur 140 g/m<sup>2</sup>

### Details

► Material: 100% polyester, 140 g

### Details

► Material: 100% Polyester, 140 g

	SIZE TABLE (CM) / GRÖSSENTABELLE (CM)					
	S	M	L	XL	XXL	3XL
A WIDTH / BREITE	57,5	60	63	66	69	72
B LENGHT / LÄNGE	67,5	65	67	69	69	69

**Please note:** The size may vary 1-1,5 cm depending on the batch. / **Bitte beachten:** Die Größe kann um 1-1,5 cm abweichen.

AVAILABLE COLOURS / FARBAUSWAHL: ● ●



KA-TEX001



KA-TEX002

CE PPE REGULATION (EU) 2016/425, PN-EN ISO 20471:2013-07, CLASS 2  
PSA-VERORDNUNG (EU) 2016/425, PN-EN ISO 20471:2013-07, KLASSE 2



# Vests for kids / Westen für Kinder

## CONTENTS / INHALT

POLISH-MADE VEST FOR KIDS / IN POLEN HERGESTELLTE WESTE FÜR KINDER   KA-TEX003	54
POLISH-MADE VEST FOR KIDS / IN POLEN HERGESTELLTE WESTE FÜR KINDER   KA-TEX004	56
REFLECTIVE VEST FOR KIDS / REFLEKTIERENDE WESTE FÜR KINDER   UU201/Y/ KA-0030	58
CHILDREN'S FUNCTIONAL VEST / FUNKTIONSWESTE FÜR KINDER   KWRX	60
REFLECTIVE ZIPP VEST – REFLECTIVE ALL AROUND FOR KIDS / REFLEKTIERENDE WESTE MIT REISSVERSCHLUSS – RUNDUM REFLEKTIEREND, FÜR KINDER   SAL31001	62
3M SCOTCHLITE VESTS FOR KIDS / 3M SCOTCHLITE WESTE FÜR KINDER   SAL30036	64
VEST FOR KIDS / WESTE FÜR KINDER   UU203KID / KA-008	66
REFLECTIVE VEST FOR KIDS / REFLEKTIERENDE WESTE FÜR KINDER   UU203 / KA-004	68



# Polish-made vest for kids / In Polen hergestellte Weste für Kinder

Sewn in Poland, this reflective vest is made from the highest quality materials. Sewn-in reflective stripes fastened with Velcro. Made of 100% polyester – grammage 140 g/m<sup>2</sup>

Diese in Polen genähte Warnweste besteht aus Materialien höchster Qualität. Eingenähte Reflektorstreifen mit Klettverschluss. Aus 100% Polyester – Grammatür 140 g/m<sup>2</sup>

## Details

► **Material:** 100 % polyester, 140 g

## Details

► **Material:** 100 % Polyester, 140 g

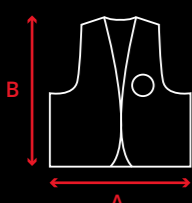
	SIZE TABLE (CM) / GRÖSSENTABELLE (CM)					
	XXS	XS	S	M	L	XL
<b>A</b> WIDTH / BREITE	40,5	44,5	49	53	57	61
<b>B</b> LENGTH / LÄNGE	38,5	43,5	49	54,5	60	64

AVAILABLE COLOUR / FARBE: ●



CE EN 17353:2020 TYPE AB3, EU REGULATION 2016/425  
EN 17353:2020 TYP AB3, EU-VERORDNUNG 2016/425



# Polish-made vest for kids / In Polen hergestellte Weste für Kinder

Polish-made vest with over-the-head cut. Reflective stripes sewn in, made of top quality materials – grammage 140 g/m<sup>2</sup>.

In Polen hergestellte Weste zum Über-den-Kopf-Ziehen. Eingenähte reflektierende Streifen aus hochwertigen Materialien – Grammatur 140 g/m<sup>2</sup>.

## Details

► Material: polyester 100%, 140 g

## Details

► Material: Polyester 100%, 140 g

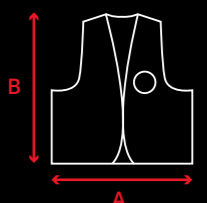
	SIZE TABLE (CM) / GRÖSSENTABELLE (CM)					
	XXS	XS	S	M	L	XL
A WIDTH / BREITE	37	41	45	49	53	57
B LENGHT / LÄNGE	38,5	44	49	54,5	60	64

AVAILABLE COLOUR / FARBE: ●



XXS



XL



EN 17353:2020 TYPE AB3, EU REGULATION 2016/425  
EN 17353:2020 TYP AB3, EU-VERORDNUNG 2016/425



# Reflective vest for kids / Reflektierende Weste für Kinder

Reflective vest for children and teenagers made of high-quality fluorescent material with two additional horizontal reflective stripes and yellow border. The reflective vests are fastened with Velcro and provide high visibility for the child as well as great comfort in use. Reflective vests are great for walking home from school, hiking, or cycling.

Warnweste für Kinder und Jugendliche aus hochwertigem fluoreszierendem Material mit zwei zusätzlichen horizontalen reflektierenden Streifen und gelbem Rand. Die reflektierenden Westen verfügen über einen Klettverschluss und bieten dem Kind eine gute Sichtbarkeit sowie hohen Tragekomfort. Reflektierende Westen eignen sich hervorragend für den Heimweg von der Schule, beim Wandern oder Radfahren.

**Details**

**Details**

► **Material:** polyester 100%, 125 g

► **Material:** Polyester 100%, 125 g

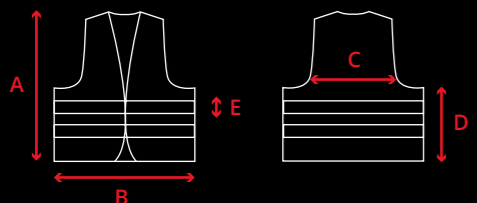
	SIZE TABLE (CM) / GRÖSSENTABELLE (CM)			
	XXS	XS	S	M
<b>SUGGESTED MEASUREMENTS / MASSE</b>	110-122	120-134	140-164	158-166
<b>A LENGTH / LÄNGE</b>	44	50	54	59
<b>B WIDTH / BREITE</b>	41	45	49	54
<b>C UNDERARM WIDTH / HALBER BRUSTUMFANG</b>	29	32	33	35
<b>D UNDERARM HEIGHT / HÖHE BIS ARMAUSSCHNITT</b>	24	29	30	37
<b>E REFLECTIVE STRIPE WIDTH / BREITE DES REFLEKTORSTREIFENS</b>	5	5	5	5

**Please note:** The size may vary 1-1,5 cm depending on the batch. / **Bitte beachten:** Die Größe kann um 1-1,5 cm abweichen.

AVAILABLE COLOURS / FARBE:  **YELLOW WITH YELLOW BORDER / GELB MIT GELBEM RAND**

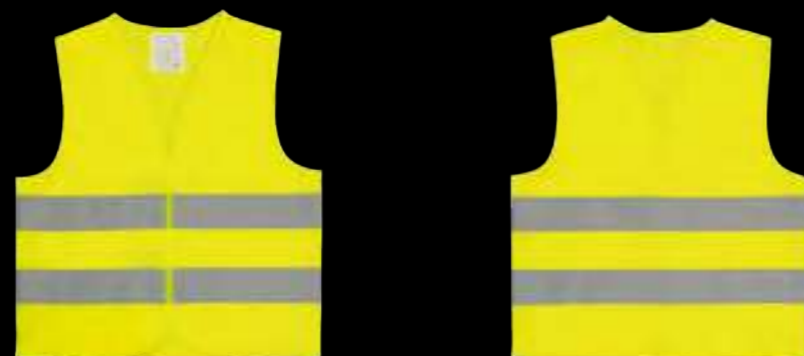

CE EN 17353, EU REGULATION 2016/425  
EN 17353, EU-VERORDNUNG 2016/425

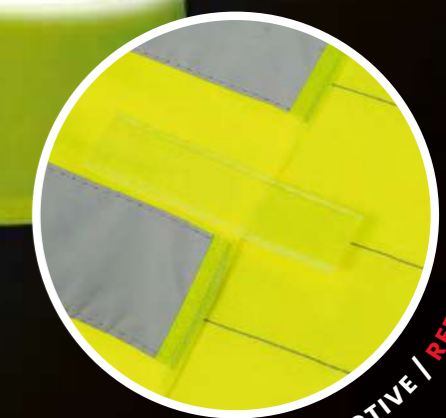

REFLECTIVE / REFLEKTIEREND

# Children's functional vest / Funktionsweste für Kinder

Colourful safety vests for children with a convenient zipper and two 5 cm wide reflective strips around the body. Reflective vests are great for travellers, cyclists, but also walkers and anywhere else where you need to be seen.

Fluoreszierendes Material, gelb mit EN 471-Streifen aus silberfarbenem reflektierendem Material. Die Seiten sind nicht zusammengeheftet, sondern werden mit Gummibändern zusammengehalten, was die Weste bequem macht und dafür sorgt, dass sie sich nicht verformt.

## Details

► **Material:** polyester 100%, 120g

## Details

► **Material:** Polyester 100%, 120g

SIZE TABLE (CM) / GRÖSSENTABELLE (CM)

SIZE / GRÖSSE	XXS	XS	S
A HEIGHT / HÖHE	45	50	55
B WIDTH / BREITE	38	42	46

## AVAILABLE COLOURS / FARBAUSWAHL:



YELLOW / GELB  
KWRXG



ORANGE / ORANGE  
KWRXO



NEON PINK / NEONPINK  
KWRNP



NEON GREEN / NEONGRÜN  
KWRNG



SKY BLUE / HIMMELBLAU  
KWRXSB



ROYAL BLUE / KÖNIGSBLAU  
KWRXRB



RED / ROT  
KWRXR



VIOLET / VIOLETT  
KWRXV



EN 1150:2013 – COLOUR: NEON PINK, NEON GREEN, ORANGE, YELLOW. NO CERTIFICATE: SKY BLUE, ROYAL BLUE, RED, VIOLET  
EN 1150:2013 – FARBEN: NEONPINK, NEONGRÜN, ORANGE, GELB. OHNE ZERTIFIKAT – HIMMELBLAU, KÖNIGSBLAU, ROT, VIOLETT



SAL31001

FOR KIDS

FÜR KINDER

COUNTRY OF ORIGIN  
HERKUNFTSLAND  
CHINA

# Reflective zip vest – reflective all around / Reflektierende Weste mit Reißverschluss – rundum reflektierend

The vest is made entirely of reflective material and has a zipper. The perfect cut and the elastic material allow the vest to fit with other garments.

Die Weste besteht komplett aus reflektierendem Material und verfügt über einen Reißverschluss. Durch den perfekten Schnitt und das elastische Material lässt sich die Weste gut mit anderen Kleidungsstücken kombinieren.

### Details

- ▶ **Printing method:** screen printing 1-2 colours
- ▶ **Size:** 44 x 54 cm
- ▶ **Material:** polyester 100%

### Details

- ▶ **Druckverfahren:** Siebdruck 1-2 Farben
- ▶ **Maße:** 44 x 54 cm
- ▶ **Material:** Polyester 100%

AVAILABLE COLOUR / FARBE: ● REFLECTIVE SILVER /  
SILBERN REFLEKTIEREND



SCREEN PRINTING /  
SIEBDRUCK

CE EN 13356:2001





SAL30036

FOR KIDS

FÜR KINDER

COUNTRY OF ORIGIN  
HERKUNFTSLAND  
CHINA

# 3M scotchlite vests / 3M Scotchlite Weste

Vest with 3M reflective strips, fastened with a zipper. Light reflectance value (reflective stripes) – 400 cd/lux/m<sup>2</sup>.

Weste mit 3M-Reflektorstreifen und Reißverschluss. Lichtreflexionswert (reflektierende Streifen) – 400 cd/lux/m<sup>2</sup>.

**Details**

**Details**

► Material: polyester 100%, 140 g

► Material: Polyester 100%, 140 g

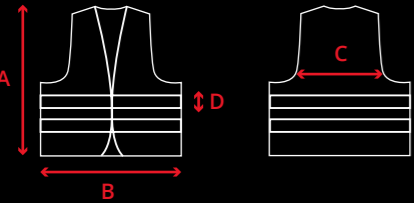
	SIZE TABLE (CM) / GRÖSSENTABELLE (CM)		
	XS	S	M
<b>SUGGESTED AGE / ALTER</b>	3-7	8-12	youth / Jugendliche
<b>SUGGESTED MEASUREMENTS / MASSE</b>	<158	<140	158
<b>A LENGTH / LÄNGE</b>	48	55	58
<b>B WIDTH / BREITE</b>	42	48	55
<b>C UNDERARM WIDTH / HALBER BRUSTUMFANG</b>	29	32	37
<b>D REFLECTIVE STRIPE WIDTH / BREITE DES REFLEKTORSTREIFENS</b>	5	5	5

AVAILABLE COLOURS / FARBAUSWAHL: ● ● ● ●



SAL30036

SAL30137

SAL30239

SAL30337

CE EN 17353:2020 TYPE AB3, EU REGULATION 2016/425  
EN 17353:2020 TYP AB3, EU-VERORDNUNG 2016/425



**3M** Scotchlite™  
Reflective Material

UU203KID/KA-008

FOR KIDS

FÜR KINDER

COUNTRY OF ORIGIN  
HERKUNFTSLAND  
CHINA

# Vest for kids – UU203KID / Weste für Kinder – UU203KID

Fluorescent material with tapes made from silver-type reflective material. Open sides not sewn together, with elastic tapes on both sides and Velcro fasteners, which makes the vest comfortable and ensures that it does not deform.

Fluoreszierendes Material mit silberfarbenen, reflektierenden Streifen. Seitlich nicht zusammengenäht, mit elastischen Bändern auf beiden Seiten und Klettverschlüssen, wodurch die Weste bequem ist und sich nicht verformt.

**Details**

**Details**

► **Material:** polyester 100%, 125 g

► **Material:** Polyester 100%, 125 g

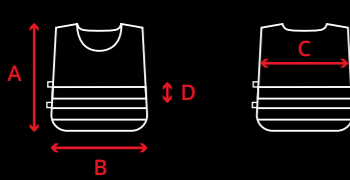
	SIZE TABLE (CM) / GRÖSSENTABELLE (CM)		
	XXS	XS	S
<b>SUGGESTED AGE (YEARS) / ALTER (JAHRE)</b>	2-5	5-9	10-12
<b>SUGGESTED MEASUREMENTS / MASSE</b>	110-122	120-134	140-164
<b>A LENGTH / LÄNGE</b>	45	50	55
<b>B WIDTH / BREITE</b>	42	45	50
<b>C UNDERARM WIDTH / HALBER BRUSTUMFANG</b>	42	45	50
<b>D REFLECTIVE STRIPE WIDTH / BREITE DES REFLEKTORSTREIFENS</b>	5	5	5

Please note: The size may vary 1-1,5 cm depending on the batch. / Bitte beachten: Die Größe kann um 1-1,5 cm abweichen.

AVAILABLE COLOUR / FARBE: ●



CE EN 17353, EU REGULATION 2016/425  
EN 17353, EU-VERORDNUNG 2016/425



DTF /  
DTF



SCREEN PRINTING /  
SIEBDRUCK

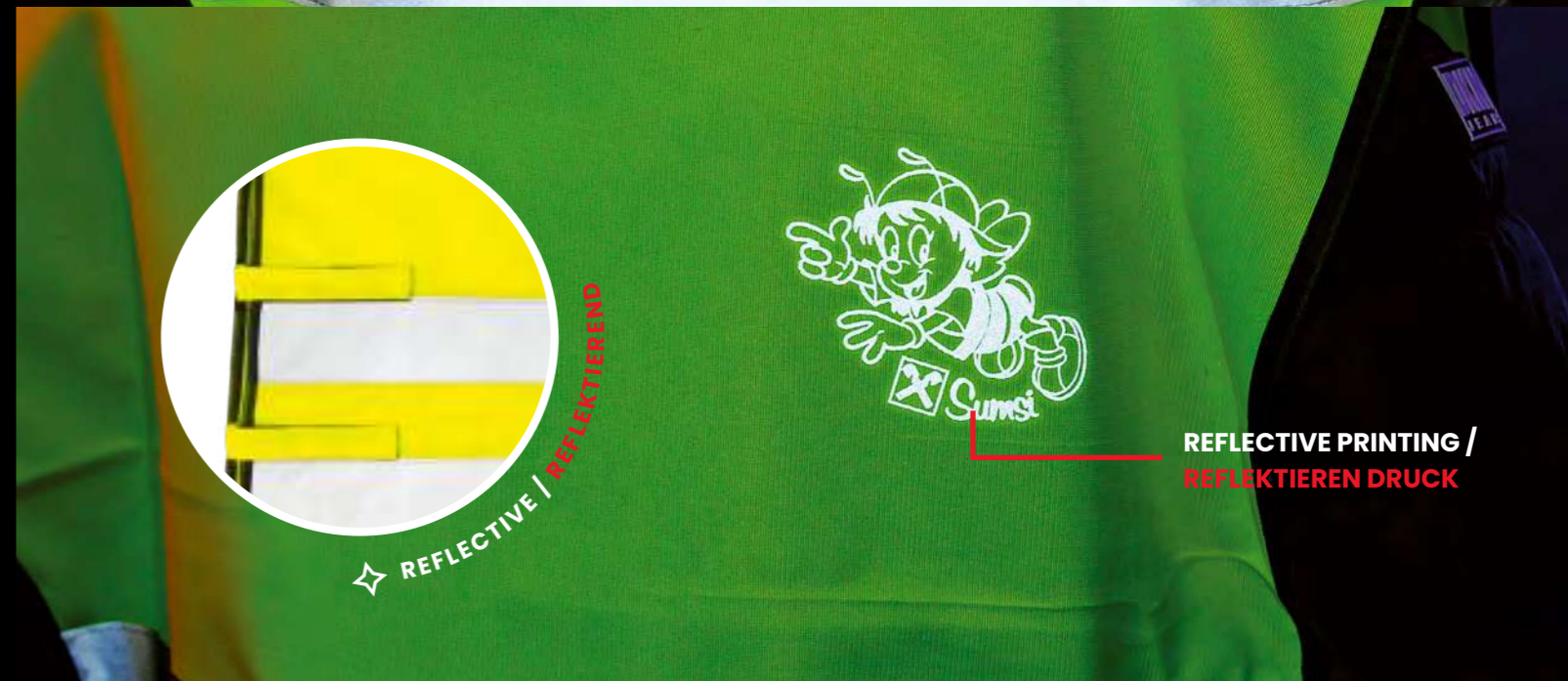

REFLECTIVE / REFLEKTIEREND

REFLECTIVE PRINTING /  
REFLEKTIEREN DRUCK

# Reflective vest for kids UU203 / Reflektierende Weste für Kinder UU203

Fluorescent material, yellow with EN 471 stripes in silver-type reflective material. The open sides are not sewn together and have elastic bands, which makes the vest comfortable and ensures that it does not deform.

Fluoreszierendes Material, gelb mit EN 471-Streifen aus silberfarbenem reflektierendem Material. Die Seiten sind nicht zusammengeñäht, sondern werden mit Gummibändern zusammengehalten, was die Weste bequem macht und dafür sorgt, dass sie sich nicht verformt.

**Details**

► **Material:** polyester 100%

**Details**

► **Material:** Polyester 100%

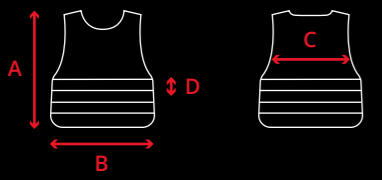
	SIZE TABLE (CM) / GRÖSSENTABELLE (CM)			
	XXS	XS	S	M
<b>SUGGESTED AGE (YEARS) / ALTER (JAHRE)</b>	2-5	5-9	10-12	13-16
<b>SUGGESTED MEASUREMENTS / MASSE</b>	110-122	120-134	140-164	158-166
<b>A LENGTH / LÄNGE</b>	45	47	55	60
<b>B WIDTH / BREITE</b>	42	45	50	55
<b>C UNDERARM WIDTH / HALBER BRUSTUMFANG</b>	35	37	40	41
<b>D REFLECTIVE STRIPE WIDTH / BREITE DES REFLEKTORSTREIFENS</b>	5	5	5	5

**Please note:** The size may vary 1-1,5 cm depending on the batch. / **Bitte beachten:** Die Größe kann um 1-1,5 cm abweichen.

AVAILABLE COLOURS / FARBAUSWAHL:  **YELLOW WITH ORANGE BORDER / GELB MIT ORANGE RAND**



CE EN 17353, EU REGULATION 2016/425  
EN 17353, EU-VERORDNUNG 2016/425



DTF /  
DTF



SCREEN PRINTING /  
SIEBDRUCK



REFLECTIVE PRINTING /  
REFLEKTIEREN DRUCK

# Harness, Scarves, Belts / Gurtzeug, Schaltücher, Gürtel

## CONTENTS / INHALT

V-VEST / V-VESTE   SZ-0003	72
MINI V-VEST / MINI V-VESTE   SZ-0006	74
REFLECTIVE SCARVES / REFLEKTIERENDE BANDANAS	76
▶ YELLOW / GELB   CH-0009	
▶ ORANGE / ORANGE   CH-0006	
▶ BLUE / BLAU   CH-0007	
▶ GREEN / GRÜN   CH-0005	
REFLECTIVE HARNESS / REFLEKTIERENDES GURTZEUG	78
▶ YELLOW / GELB   SZ-0001	
▶ PINK / PINK   SZ-0031	
▶ BLACK / SCHWARZ   SZ-0025	
ELASTIC REFLECTIVE SUSPENDERS / ELASTISCHES REFLEKTIERENDES GURTZEUG	80
▶ PINK / PINK   SZ-0032	
▶ YELLOW / GELB   SZ-0033	
▶ BLACK / SCHWARZ   SZ-0034	
REFLECTIVE HARNESS RNG NEW / ELASTISCHES REFLEKTIERENDES GURTZEUG RNG NEW	82
▶ BLACK / SCHWARZ   SZ-0035	
▶ YELLOW / GELB   SZ-0036	
REFLECTIVE HARNESS RNG BLACK / REFLEKTIERENDES GURTZEUG RNG SCHWARZ   SZ-0028	84
ADJUSTABLE RUBBER BELT / VERSTELLBARER GUMMIGÜRTEL   PS-0004	86



SZ-0003

COUNTRY OF ORIGIN  
HERKUNFTSLAND  
CHINA

# V-vest / V- Weste

Reflective V-vest, perfect for children. The reflective fluorescent tapes will effectively increase visibility in bad weather conditions and after dark. When folded up, the harness takes up little space and can be quickly put on when needed.

Reflektierende V-Weste, perfekt für Kinder. Die reflektierenden fluoreszierenden Streifen erhöhen effektiv die Sichtbarkeit bei schlechtem Wetter und nach Einbruch der Dunkelheit. Zusammengeklappt nimmt die Weste wenig Platz ein und kann bei Bedarf schnell angelegt werden.

### Details

► **Printing method:** screen printing 1-2 colours, DTF, reflective print

### Details

► **Druckverfahren:** Siebdruck 1-2 Farben, DTF, reflektierender Druck



SIZE TABLE (CM) / GRÖSSENTABELLE (CM)	
SIZE / GRÖSSE	ONE SIZE / MASSE
A LENGTH / LÄNGE	40
B WIDTH / BREITE	29
C REFLECTIVE PART WIDTH / BREITE REFLEKTIERENDE TEIL	4,5

AVAILABLE COLOUR / FARBE: ●



REFLECTIVE / REFLEKTIEREND

CE EN ISO 20471:2013+A1 (FABRIC / DAS FLUORESZIERENDE GEWEBE),  
EN ISO 20471:2013+A1:2016 (REFLECTIVE PART / DAS SILBERNE/REFLEKTIERENDE TEIL)



SCREEN PRINTING /  
SIEBDRUCK



DTF /  
DTF



REFLECTIVE PRINTING /  
REFLEKTIERENDER DRUCK

SZ-0006

COUNTRY OF ORIGIN  
HERKUNFTSLAND  
CHINA

# Mini V-vest / Mini V- Veste

Reflective V-vest, perfect for children. The reflective stripes will effectively increase visibility in bad weather conditions and after dark. With elastic bands at the sides for a better fit even over a jacket.

Reflektierende V-Weste, perfekt für Kinder. Die reflektierenden Streifen erhöhen effektiv die Sichtbarkeit bei schlechtem Wetter und nach Einbruch der Dunkelheit. Mit elastischen Bändern an den Seiten für eine gute Passform.

### Details

- ▶ **Printing method:** screen printing, DTF, reflective print
- ▶ **Material:** polyester 100%

### Details

- ▶ **Druckverfahren:** Siebdruck, DTF, reflektierender Druck
- ▶ **Material:** Polyester 100%

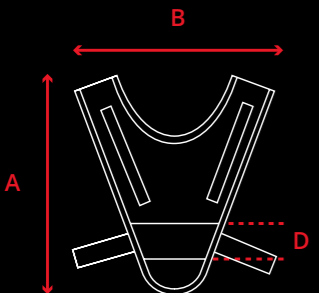

**SIZE TABLE (CM) / GRÖSSENTABELLE (CM)**

SIZE / GRÖSSE	ONE SIZE / MASSE
A LENGTH / LÄNGE	39
B WIDTH / BREITE	37
C REFLECTIVE STRIPE WIDTH / BREITE DES REFLEKTORSTREIFENS	5

AVAILABLE COLOUR / FARBE: ●



CE EN ISO 20471:2013+A1 (FABRIC / DAS FLUORESZIERENDE GEWEBE),  
EN ISO 20471:2013+A1:2016 (REFLECTIVE PART / DAS SILBERNE/REFLEKTIERENDE TEIL)



CH-0009/6/7/5

COUNTRY OF ORIGIN  
HERKUNFTSLAND  
CHINA

## Reflective scarves / Reflektierende Bandanas

The reflective scarf improves visibility and safety on the road. It is perfect for the way to school. Made of fluorescent knitted fabric with a sewn-in reflective stripe. The scarf can be worn around the neck or head.

Ein reflektierendes Bandana verbessert die Sichtbarkeit und Sicherheit im Straßenverkehr. Es ist perfekt für den Schulweg. Aus fluoreszierendem Gewebe mit eingenähtem reflektierenden Streifen. Das Tuch kann um den Hals oder um den Kopf getragen werden.

### Details

- ▶ **Printing method:** screen printing, DTF, reflective printing
- ▶ **Size:** approx. 53 x 75 cm
- ▶ **Material:** polyester 100%

### Details

- ▶ **Druckverfahren:** Siebdruck, DTF, reflektierender Druck
- ▶ **Maße:** etwa 53 x 75 cm
- ▶ **Material:** Polyester 100%

AVAILABLE COLOURS / FARBAUSWAHL: ● ● ● ●



CH-0009

CH-0006

CH-0007

CH-0005



EN ISO 20471:2013+A1 (FABRIC / DAS FLUORESZIERENDE GEWEBE),  
EN ISO 20471:2013+A1:2016 (REFLECTIVE PART / DAS SILBERNE/REFLEKTIERENDE TEIL)



SCREEN PRINTING /  
SIEBDRUCK



DTF /  
DTF



REFLECTIVE PRINTING /  
REFLEKTIERENDER DRUCK

SZ-0001/31/25

COUNTRY OF ORIGIN  
HERKUNFTSLAND  
CHINA

# Reflective harness / Reflektierendes Gurtzeug

Universal adjustable rubberised reflective harness with full length adjustment both of the straps as well as the belt. Perfect for cycling or motorcycling, but also, and perhaps above all, for pedestrian traffic – the reflective harness significantly improves our visibility on public roads!

Universell verstellbares, gummiertes, reflektierendes Gurtzeug mit flexibler Längenverstellung für Hüfte und Träger. Perfekt zum Radfahren oder Motorradfahren, aber auch und vielleicht vor allem für den Fußgängerverkehr – es verbessert die Sichtbarkeit auf öffentlichen Straßen enorm!

## Details

- ▶ **Printing method:** engraving
- ▶ **Material:** polyester 100%

## Details

- ▶ **Druckverfahren:** Gravierung
- ▶ **Material:** Polyester 100%

SIZE TABLE (CM) / GRÖSSENTABELLE (CM)	
ONE SIZE / MASSE	
<b>SUGGESTED MEASUREMENTS / MASSE</b>	160-175
<b>A LENGTH / LÄNGE</b>	55
<b>B WIDTH / BREITE</b>	57
<b>C STRIPE WIDTH / BREITE DES STREIFENS</b>	5
<b>D REFLECTIVE STRIPE WIDTH / BREITE DES REFLEKTORSTREIFENS</b>	2

**Please note:** The size may vary 1-1,5 cm depending on the batch. / **Bitte beachten:** Die Größe kann um 1-1,5 cm abweichen.

AVAILABLE COLOURS / FARBAUSWAHL: ● ● ○



CE EN 13356:2001, EU REGULATION 2016/425  
EN 13356:2001, EU-VERORDNUNG 2016/425



ENGRAVING /  
GRAVIERUNG





SZ-0032/33/34

COUNTRY OF ORIGIN  
HERKUNFTSLAND  
CHINA

# Elastic reflective suspenders / Elastisches reflektierendes Gurtzeug

Universal adjustable rubberised reflective suspenders with full two-stage length adjustment. The suspenders have a thick reflective stripe across which increases safety on the road significantly.

Universell verstellbare, gummierte, reflektierende Hosenträger mit flexibler Längenverstellung für Hüfte und Träger. Die Hosenträger sind mit einem dicken Reflektorstreifen versehen, der die Sicherheit im Straßenverkehr deutlich erhöht.

### Details

- ▶ **Printing method:** engraving, pad printing
- ▶ **Material:** polyester 100%

### Details

- ▶ **Druckverfahren:** Gravierung, Tampondruck
- ▶ **Material:** Polyester 100%



SIZE / MASSE:

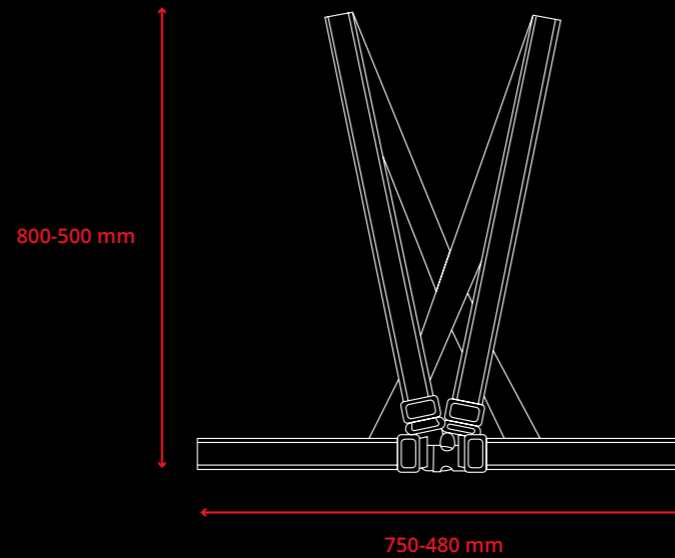

AVAILABLE COLOURS / FARBAUSWAHL: ● ● ○

SZ-0032

SZ-0033

SZ-0034



CE EN 17353, EU REGULATION 2016/425  
CE EN 17353, EU-VERORDNUNG 2016/425



ENGRAVING /  
GRAVIERUNG



PAD PRINTING /  
TAMPODRUCK

# Reflective harness RNG NEW / Reflektierendes Gurtzeug RNG NEW

Mesh harness for active people. Top quality reflective harness designed for people moving around outside after dark to improve safety and visibility and reducing the possibility of getting involved in an accident. Very easy to put on, good fit. Thanks to the flexible adjustments, the harness can also be worn when wearing a backpack.

Gurtzeug aus Mesh für sportlich aktive Menschen. Hochwertiger, reflektierender Gurt für Personen, die sich nach Einbruch der Dunkelheit im Freien bewegen, denn er verbessert die Sicherheit sowie Sichtbarkeit und senkt das Unfallrisiko. Sehr einfach anzuziehen, gute Passform. Durch die flexiblen Verstellmöglichkeiten kann der Gurt auch mit Rucksack getragen werden.

### Details

► **Printing method:**

**Black harness:** DTF, reflective transfer on mesh, pad printing on silver strip

**Yellow harness:** DTF, reflective transfer on mesh, pad printing on silver strip, silk screen printing 1 colour on mesh

► **Size:** 55 x 60 cm, unisize XL

► **Material:** polyester 100%

### Details

► **Druckverfahren:**

**Schwarzes Gurtzeug:** DTF, reflektierender Transferdruck auf Mesh, Tampondruck auf silbernem Streifen

**Gelbes Gurtzeug:** DTF, reflektierender Transferdruck auf Mesh, Tampondruck auf silbernem Streifen, 1-fbg. Siebdruck auf Mesh

► **Maße:** 55 x 60 cm, Einheitsgröße XL

► **Material:** Polyester 100%

AVAILABLE COLOURS / FARBAUSWAHL:



SZ-0035



SZ-0036

CE CE EN 17353, EU REGULATION 2016/425  
CE EN 17353, EU-VERORDNUNG 2016/425



DTF /  
DTF



REFLECTIVE PRINTING /  
REFLEKTIERENDER DRUCK



SCREEN PRINTING /  
SIEBDRUCK



PAD PRINTING /  
TAMPONDRUCK

SZ-0028

COUNTRY OF ORIGIN  
HERKUNFTSLAND  
CHINA

# Reflective harness RNG BLACK / Reflektierendes Gurtzeug RNG SCHWARZ

Reflective harness for active people moving around outside after dark. Very easy to put on, good fit. The harness improves visibility and reduces the possibility of getting involved in an accident. Perfect for runners and cyclists, adjustable with Velcro.

Reflektierender Gurt für aktive Menschen, die sich nach Einbruch der Dunkelheit draußen bewegen. Sehr einfach anzuziehen, gute Passform. Der Gurt verbessert die Sichtbarkeit und verringert die Wahrscheinlichkeit, in einen Unfall verwickelt zu werden. Ideal für Läufer und Radfahrer, verstellbar mit Klettverschluss.

### Details

- **Printing method:** DTF on mesh, reflective printing on mesh, pad printing on silver strip
- **Material:** polyester 100%

### SIZE / MASSE:

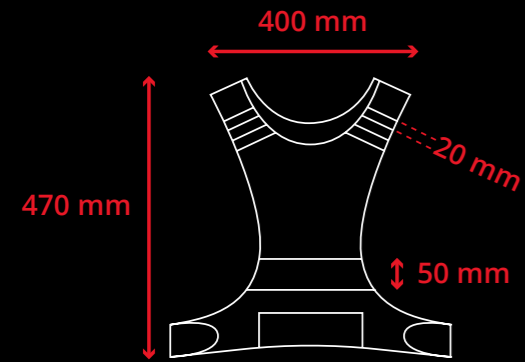

### Details

- **Druckverfahren:** DTF, reflektierender Druck auf dem Mesh-Material, Tampo-Druck auf dem reflektierenden Band
- **Material:** Polyester 100%



AVAILABLE COLOUR / FARBE: ○



EN ISO 20471:2013+A1:2016 (REFLECTIVE PART / DAS SILBERNE/REFLEKTIERENDE TEIL)



DTF /  
DTF

PAD PRINTING /  
TAMPODRUCK



SCREEN PRINTING /  
SIEBDRUCK



PS-0004

COUNTRY OF ORIGIN  
HERKUNFTSLAND  
CHINA

# Adjustable rubber belt / Verstellbarer Gummigürtel

Yellow strap belt with silver reflective stripe. Perfect product for cyclists, motorcyclists, runners, pedestrians. Fastened with a buckle.

Gelber Riemengürtel mit silberfarbenem reflektierendem Streifen. Perfektes Produkt für Radfahrer, Motorradfahrer, Läufer, Fußgänger. Wird mit einer Schnalle verschlossen.

## Details

- ▶ **Printing method:** engraving, pad printing
- ▶ **Material:** polyester 100%

## Details

- ▶ **Druckverfahren:** Gravierung, tampondruck
- ▶ **Material:** Polyester 100%

## SIZE / MASSE:



AVAILABLE COLOUR / FARBE: ●



CE EN ISO 20471:2013+A1:2016 (REFLECTIVE PART / DAS SILBERNE/REFLEKTIERENDE TEIL)



# Bands / Bänder

## CONTENTS / INHALT

STANDARD ELASTIC WRISTBANDS / STANDARD-ELASTIKARMBÄNDER	90
▶ YELLOW / GELB   OP-0178	
▶ NAVY / NAVY-BLAU   OP-0177	
ELASTIC ARMBANDS 3M, SALZMANN / ELASTIKARMBÄNDER 3M, SALZMANN	92
▶ NAVY / NAVY-BLAU   SAL43007N	
▶ PINK / PINK   SAL43007P	
▶ YELLOW / GELB   SAL43007Y	
ELASTIC BAND WITH WIDE REFLECTIVE STRIPE / GUMMIBAND MIT BREITEM REFLEKTIERENDEM STREIFEN	94
▶ BLACK / SCHWARZ   SAL43007B	
▶ YELLOW / GELB   SAL43007Y/W	
REFLECTIVE BAND – TEXTILE 3M / REFLEKTIERENDES BAND – TEXTIL 3M   TOP3MBLACK	96
NEW STYLE YELLOW LED BRACELET / GELBES LED-ARMBAND, NEUER STYLE   LE-0005	98
REFLEKTIERENDES ARMBAND MIT 4 LEDS / 4LED REFLECTIVE BRACELET   SAL43443	100
LED BLUE ACTIVE / LED BLUE ACTIVE   LE-0004	102



# Standard elastic wristbands / Standard-Elastikarmbänder

Elastic rubber bracelets. Easy to put on, elasticated Velcro bands. Reflective stripe increases safety even at night. Perfect for cyclists, runners, but also for pedestrians or children.

Elastische Gummiarmbänder. Einfaches Anlegen dank Klettverschluss. Reflektierende Streifen erhöhen die Sicherheit auch nachts. Zur Verwendung für Radfahrer, Läufer, aber auch für Fußgänger oder Kinder.

### Details

- ▶ **Printing method:** DTF
- ▶ **Size:** 3.8 x 35 cm – **Reflective width:** 1.5 cm, **Velcro:** 6 cm
- ▶ **Material:** polyester 100%

### Details

- ▶ **Druckverfahren:** DTF
- ▶ **Maße:** 3.8 x 35 cm, – **Breite der reflektierenden Fläche:** 1.5 cm, **Klett:** 6 cm
- ▶ **Material:** Polyester 100%

AVAILABLE COLOURS / FARBAUSWAHL: ● ●



OP-0178



OP-0177



ADJUSTABLE / EINSTELLBAR



EN 13356:2001, EU REGULATION 2016/425  
EN 13356:2001, EU-VERORDNUNG 2016/425



DTF /  
DTF

SAL43007N/7P/7Y

COUNTRY OF ORIGIN  
HERKUNFTSLAND  
CHINA

# Elastic armbands 3M, Salzmann / Elastikarmbänder 3M, Salzmann

These reflective bands are easy to put on and provide users with extra visibility day and night – ideal for children and adults, and perfect for exercise. Made from 3M Scotchlite. Highly adjustable – wrist or armbands can be stretched up to 54 cm. Suitable for a wide range of activities, from cycling to walking. Provides safety for children and the elderly.

Diese reflektierenden Bänder lassen sich einfach anbringen und bieten dem Benutzer Tag und Nacht zusätzliche Sichtbarkeit – ideal für Kinder und Erwachsene, perfekt für das Training. Hergestellt aus 3M Scotchlite. Hochgradig anpassbar: Die Armbänder können bis zu 54 cm gedehnt werden. Geeignet für eine Vielzahl von Aktivitäten, vom Radfahren bis zum Wandern. Bietet Sicherheit für Kinder und ältere Menschen.

### Details

- ▶ **Printing method:** DTF
- ▶ **Size:** 32 x 4 cm
- ▶ **Material:** polyester 100%

### Details

- ▶ **Druckverfahren:** DTF
- ▶ **Maße:** 32 x 4 cm
- ▶ **Material:** Polyester 100%

AVAILABLE COLOURS / FARBAUSWAHL: ● ● ●



SAL43007N



SAL43007P



SAL43007Y



ADJUSTABLE / EINSTELLBAR



REFLECTIVE / REFLEKTIEREND



EN 13356:2001, EU REGULATION 2016/425  
EN 13356:2001, EU-VERORDNUNG 2016/425



DTF /  
DTF

3M Scotchlite™  
Reflective Material

SAL43007B/7Y/W

COUNTRY OF ORIGIN  
HERKUNFTSLAND  
CHINA

# Elastic band with wide reflective stripe / Gummiband mit breitem reflektierendem Streifen

Elastic bracelet with wide reflective stripe, fastened with Velcro.

Elastisches Armband mit breitem reflektierendem Streifen und Klettverschluss.

## Details

- ▶ **Printing method:** pad printing
- ▶ **Size:** 5 x 35 cm
- ▶ **Material:** polyester 100%

## Details

- ▶ **Druckverfahren:** Tampondruck
- ▶ **Maße:** 5 x 35 cm
- ▶ **Material:** Polyester 100%

AVAILABLE COLOURS / FARBAUSWAHL: ○ ●



SAL43007B



☆ ADJUSTABLE / EINSTELLBAR



SAL43007Y/W



CE EN 17353, EU REGULATION 2016/425  
CE EN 17353, EU-VERORDNUNG 2016/425





# Reflective band – Textile 3M / Reflektierendes Band – Textil 3MStreifen

Our textile slap bands can be easily attached around the arms and legs and are convenient to wear outside the home. They are perfect for cyclists, runners, and children who are looking for a small but effective accessory to make themselves visible on the road. Made from polyester fabric. Covered by 3M reflective material.

Unsere textilen Schnappbänder lassen sich ganz einfach an den Armen oder Beinen befestigen und sind bequem zu tragen, wenn man draußen unterwegs ist. Sie eignen sich perfekt für Radfahrer, Läufer und Kinder, die ein kleines, aber wirkungsvolles Accessoire suchen, um auf der Straße sichtbar zu sein. Hergestellt aus Polyestergewebe. Bedeckt mit 100 % reflektierenden 3M-Glasperlen.

### Details

- ▶ **Printing method:** screen printing, UV
- ▶ **Size:** 3 x 38 cm
- ▶ **Material:** polyester 100%

### Details

- ▶ **Druckverfahren:** Siebdruck, UV
- ▶ **Maße:** 3 x 38 cm
- ▶ **Material:** Polyester 100%

AVAILABLE COLOUR / FARBE: ○



CE EN ISO 20471:2014



SCREEN PRINTING /  
SIEBDRUCK



uv/  
UV

**3M Scotchlite™**  
Reflective Material

LE-0005

COUNTRY OF ORIGIN  
HERKUNFTSLAND  
● CHINA

## New style yellow LED bracelet / Gelbes LED-Armband, neuer Style

LED armband for both athletes and pedestrians. Made of PVC film with adjustable Velcro.

LED-Armband für Sportler und Fußgänger. Aus PVC-Folie mit verstellbarem Klettverschluss.

### Details

- ▶ **Printing method:** pad printing
- ▶ **Size:** 3 x 38 cm
- ▶ **Material:** polyester 100%, PVC

### Details

- ▶ **Druckverfahren:** Tampondruck
- ▶ **Maße:** 3 x 38 cm
- ▶ **Material:** Polyester 100%, PVC

AVAILABLE COLOUR / FARBE: ●



☆ ADJUSTABLE / EINSTELLBAR



☆ LED / LED



PAD PRINTING /  
TAMPONDRUCK

SAL43443

COUNTRY OF ORIGIN  
HERKUNFTSLAND  
CHINA

# 4LED reflective bracelet / Reflektierendes Armband mit 4 LEDs

A combination of professional 3M reflective foil with LED lights. Lights are activated by a switch on the bracelet. Perfect for sleeves of dark clothes during wet autumn weather.

LED-Armband für Sportler und Fußgänger. Aus PVC-Folie mit verstellbarem Klettverschluss.

### Details

- ▶ **Printing method:** pad printing max. 2 x 2 cm
- ▶ **Size:** 3 x 44 cm

### Details

- ▶ **Druckverfahren:** Tampondruck max 2x2 cm
- ▶ **Maße:** 3 x 44cm

AVAILABLE COLOUR / FARBE: ●



☆ POWER BUTTON / POWER-TASTE



☆ LED / LED

CE EN 13356:2001

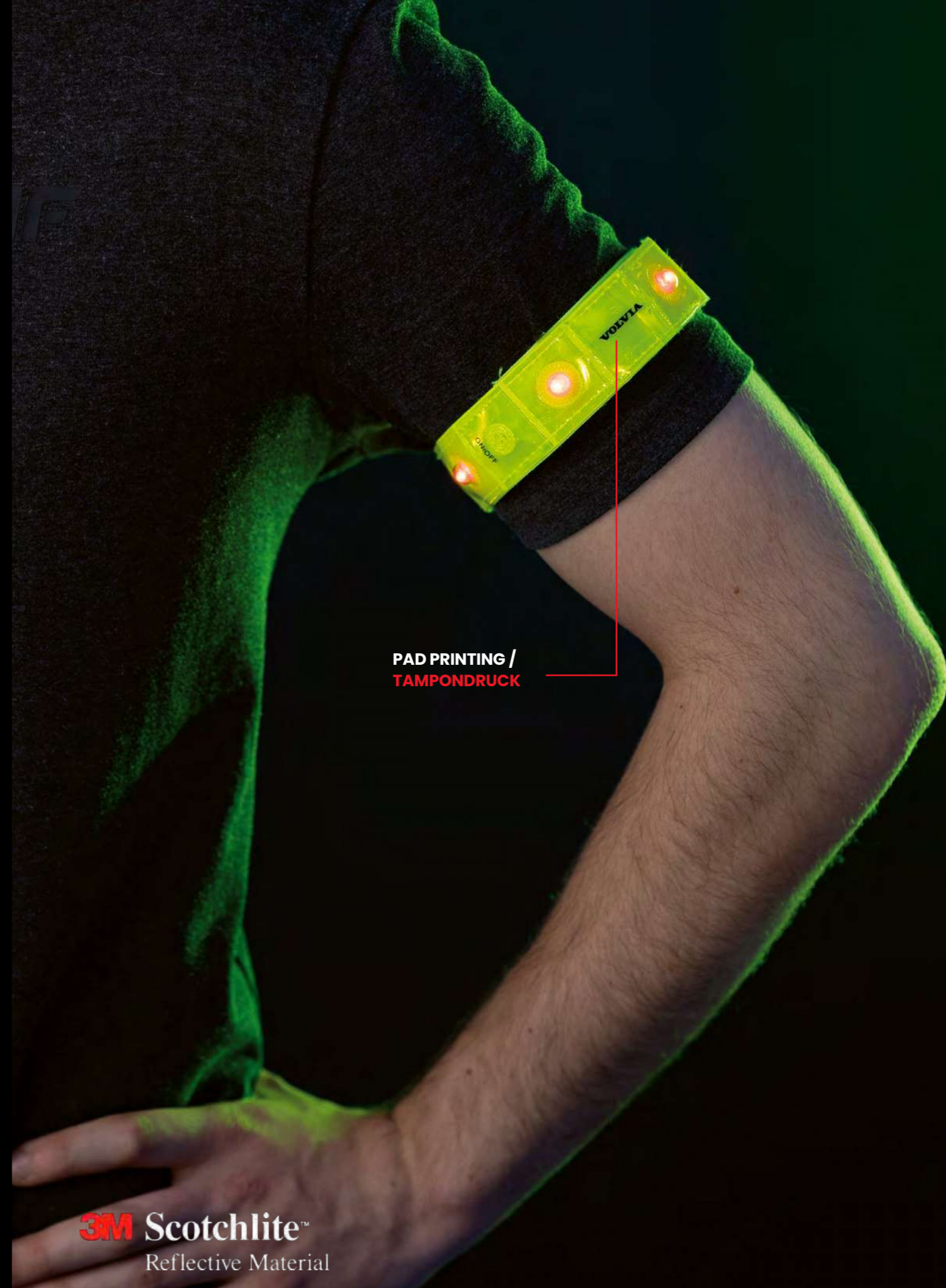

PAD PRINTING /  
TAMPODRUCK

3M Scotchlite™  
Reflective Material

LE-0004

COUNTRY OF ORIGIN  
HERKUNFTSLAND  
● CHINA

# LED Blue Active / LED Blue Active

The product combines two functions: reflector and LED in one. Use of LED by switching on as required. Waterproof LED wristband. Light reflection achieved by a reflective foil emblem sewn-in into the elastic part of the band.

Das Produkt vereint zwei Funktionen: Reflektor und LED – je nach Bedarf einzusetzen. Wasserdichtes LED-Armband. Lichtreflexion durch eingenähtes reflektierendes Foliensymbol im elastischen Teil des Bandes.

### Details

- ▶ **Printing method:** pad printing, UV
- ▶ **Size:** adjustable min. 30 cm / max. 40-45 cm
- ▶ **Material:** polyester 100%, ABS

### Details

- ▶ **Druckverfahren:** Tampondruck, UV
- ▶ **Maße:** einstellbar von 30 cm bis max. 40-45 cm
- ▶ **Material:** Polyester 100%, ABS

AVAILABLE COLOUR / FARBE: ●

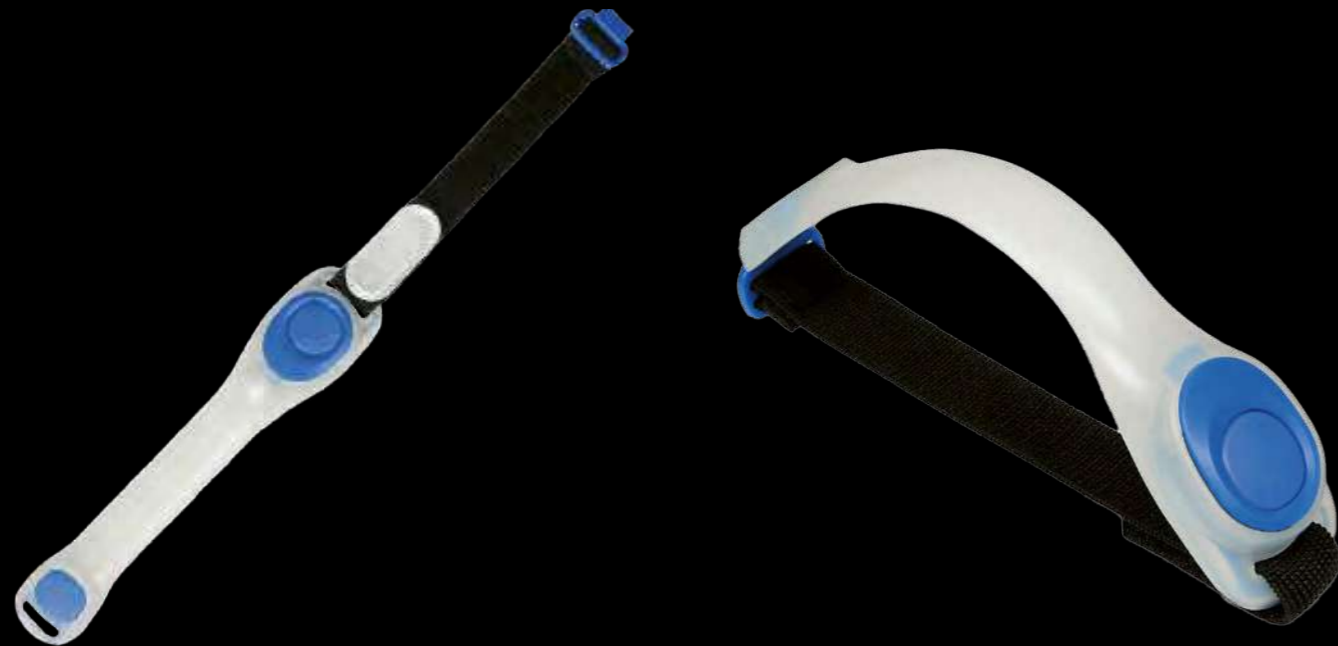

☆ ADJUSTABLE / EINSTELLBAR



☆ LED / LED

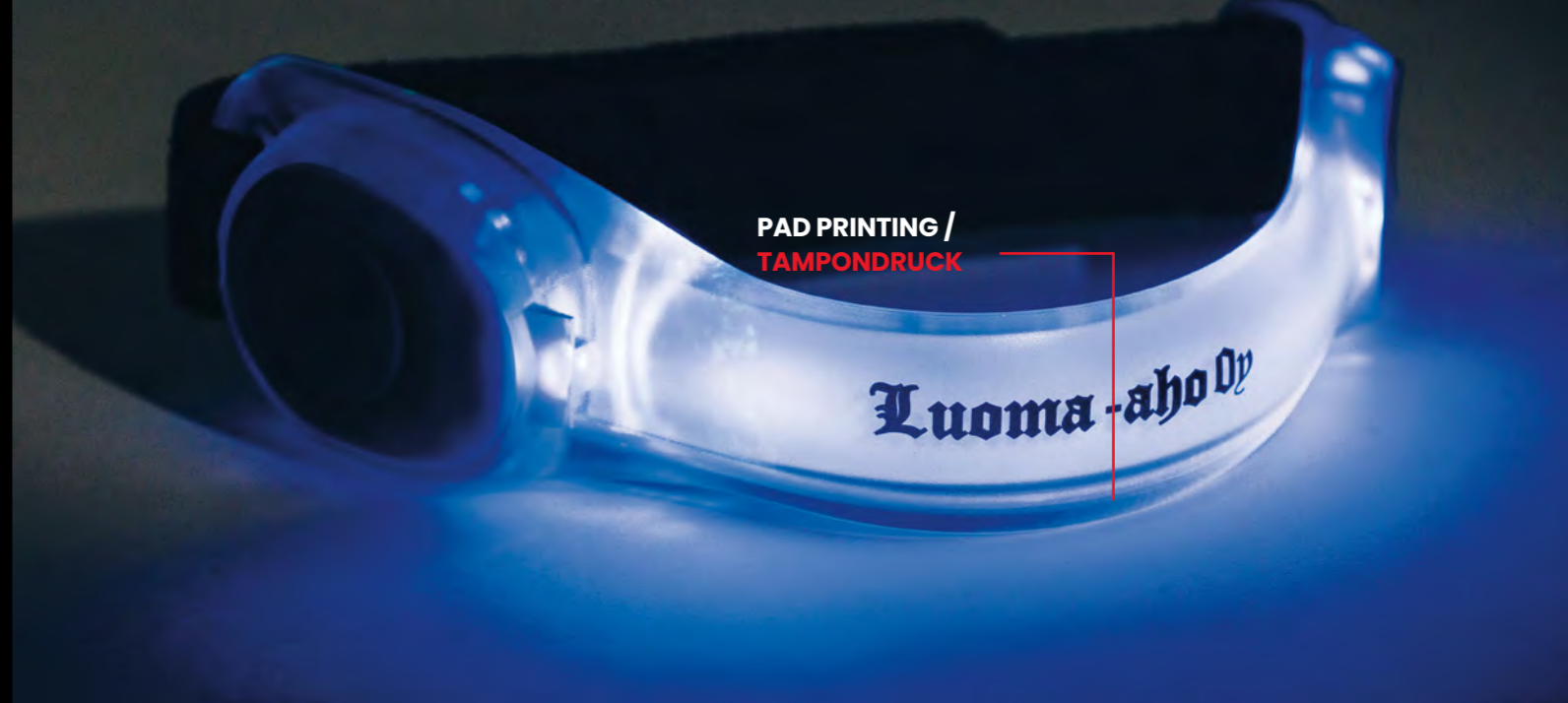

PAD PRINTING /  
TAMPONDRUCK

Luoma-ahody

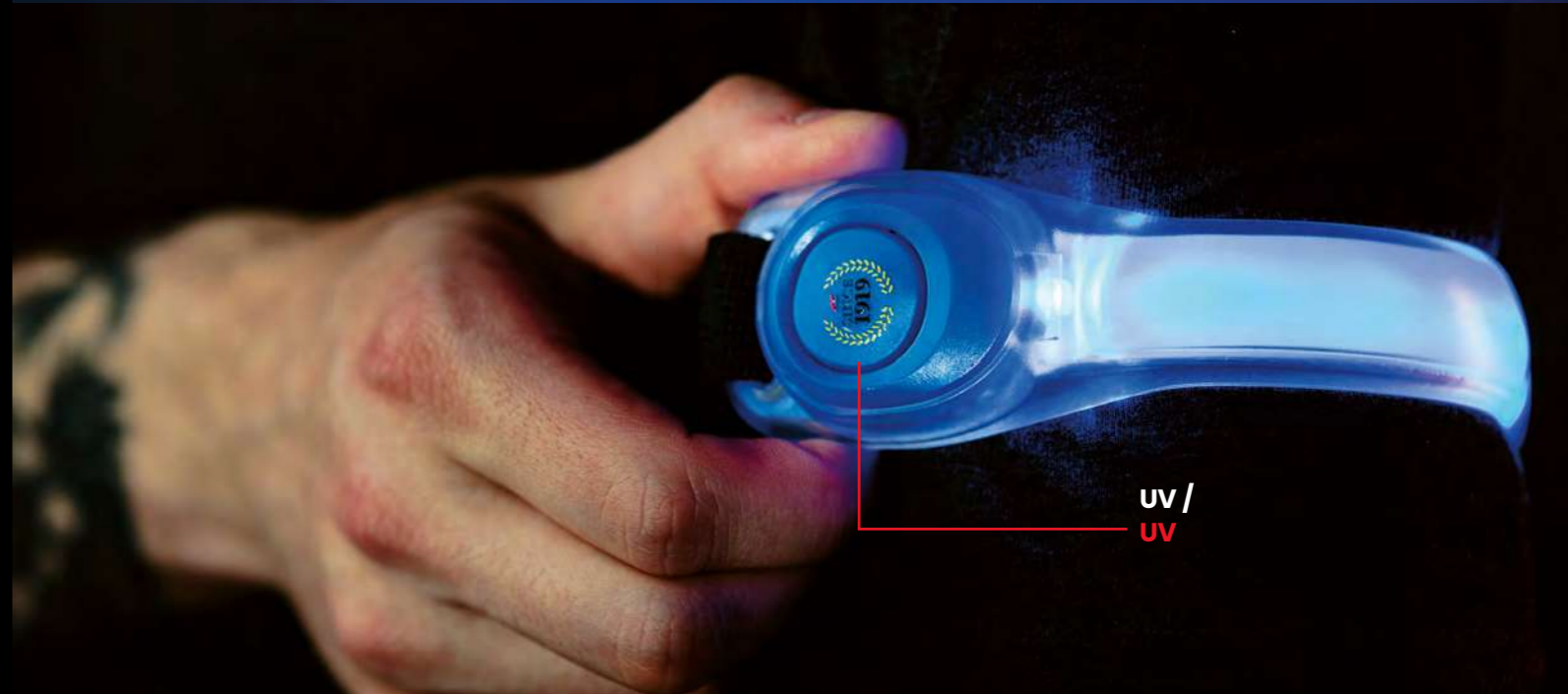

uv /  
UV



uv /  
UV

# Key chains and reflective mascots 2D, 3D/ Schlüsselanhänger und reflektierende Maskottchen 2D, 3D

## CONTENTS / INHALT

### STANDARD REFLECTIVE KEY CHAIN 2D / REFLEKTIERENDER SCHLÜSSELANHÄNGER STANDARD, 2D 106

- ▶ CIRCLE / KREIS / 6 CM | BR-0086
- ▶ STAR / STERN / 7.5 CM | BR-0088
- ▶ CAT FACE / KATZENGE SICH T / 6 X 7 CM | BR-0083
- ▶ CAT / KATZE / 6.5 X 7 CM | BR-0084
- ▶ TEDDY / TEDDY / 6.5 X 7 CM | BR-0085
- ▶ MOUSE / MAUS / 5.7 X 7 CM | BR-0087

### REFLECTIVE MASCOTS 2D, SALZMANN / REFLEKTIERENDE MASKOTTCHEN 2D, SALZMANN 108

- ▶ OWL / EULE / 6 CM X 6 CM | SAL43605
- ▶ CAT / STERN / 7.5 CM X 9 CM | SAL43606
- ▶ EMOJI / EMOJI / 6,5 CM | RT-605/601/602/603/604/605/606

### REFLECTIVE MASCOTS 3D, SALZMANN / REFLEKTIERENDE MASKOTTCHEN 2D, SALZMANN 110

- ▶ OX / KUH / 7 X 10 CM | SAL43450-OX
- ▶ DOLPHIN / DELFIN / 10 CM | SAL70117
- ▶ DOG WITH SCARF / HUND MIT HALSTUCH / LENGHT APPROX. / LÄNGE ETWA 12 CM | SALRT-621
- ▶ DOG IN REFLECTIVE VEST / HUND IN WARNWESTE / LENGHT APPROX. / LÄNGE ETWA 12 CM | SALRT-672
- ▶ PINK MOUSE / MAUS IN PINK / LENGTH APPROX. / LÄNGE ETWA 17 CM | SAL43449
- ▶ BLUE BUNNY / BLAUES HÄSCHEN / LENGTH APPROX. / LÄNGE ETWA 18 CM | SAL43450BUNNYBLUE
- ▶ GREEN BUNNY / GRÜNES HÄSCHEN / LENGHT APPROX. / LÄNGE ETWA 12 CM | SAL43450RABBITGREEN
- ▶ LAMB / WIDDER / LENGHT APPROX. / LÄNGE ETWA 12 CM | SAL70119
- ▶ MONKEY / AFFE / LENGHT APPROX. / LÄNGE ETWA 12 CM | SAL70118-3M
- ▶ TEDDY BLUE / TEDDY BLAU / LENGTH APPROX. / LÄNGE ETWA 10 CM | SAL70120-BLUE
- ▶ TEDDY YELLOW / TEDDY GELB / LENGTH APPROX. / LÄNGE ETWA 10 CM | SAL70120-YELLOW
- ▶ TEDDY RED / TEDDY ROT / LENGTH APPROX.10 CM / LÄNGE ETWA 10 CM LENGTH APPROX.10 CM | SAL70120-RED
- ▶ GREEN REINDEER / RENTIER IN GRÜN / LENGTH APPROX.13 CM / LÄNGE ETWA 13 CM | SAL43450GREENSCARF
- ▶ RED REINDEER / RENTIER IN ROT / LENGTH APPROX.13 CM / LÄNGE ETWA 13 CM | SAL43450-3M
- ▶ ELEPHANT / ELEFANT / LENGTH APPROX.12 CM / LÄNGE ETWA 12 CM | SAL70116

### REFLECTIVE 3D MASCOTS / REFLEKTIERENDE 3D-MASKOTTCHEN 112

- ▶ TOP FOX / TOP FUCHS / 11 CM X 7.5 CM | MA-0007
- ▶ TOP BUNNY / TOP HÄSCHEN / 13.5 CM X 7.5 CM | MA-0003
- ▶ TOP BEAR / TOP BÄR / 11.5 CM X 7.5 CM | MA-0006
- ▶ TOP TIGER / TOP TIGER / 12 CM X 7.5 CM | MA-0004
- ▶ TOP MOUSE / TOP MAUS / 13.5 CM X 7.5 CM | MA-0002
- ▶ TOP ELEPHANT / TOP ELEFANT / 13.5 CM X 11 CM | MA-0005

## REFLECTIVE KEY PENDANTS – POMPONS / REFLEKTIERENDE SCHLÜSSELANHÄNGER – POMPONS

- ▶ UNICORN / EINHORN | BR-0055
- ▶ BUNNY / HÄSCHEN | BR-0056
- ▶ HEART / HERZ | BR-0057

114



# Standard reflective key chain 2D / Reflektierender Schlüsselanhänger Standard, 2D

Reflective key chains are made of reflective material and have a hook for attaching it to a bag or backpack. They perfectly reflect the light of car headlights and at the same time serve as an interesting and positive decoration complement.

Reflektierende Schlüsselanhänger bestehen aus einem Anhänger mit reflektierendem Material und einem Haken zur Befestigung an einer Tasche oder einem Rucksack. Sie reflektieren perfekt das Licht der Autoscheinwerfer und dienen gleichzeitig als interessantes und positives Accessoire.

## Details

- ▶ **Printing method:** pad printing
- ▶ **Material:** polyester 100%

## Details

- ▶ **Druckverfahren:** Tampondruck
- ▶ **Material:** Polyester 100%

AVAILABLE COLOUR / FARBE: ● REFLECTIVE SILVER /  
SILBERN REFLEKTIEREND



BR-0086  
6 CM



BR-0083  
6 X 7 CM



BR-0085  
6.5 X 7 CM



BR-0088  
7.5 CM



BR-0084  
6.5 X 7 CM



BR-0087  
5.7 X 7 CM

CE EN 13356:2001

PAD PRINTING /  
TAMPONDRUCK



# Reflective mascots 2D, Salzmann / Reflektierende Maskottchen 2D, Salzmann

Certified reflective mascot as child protection in traffic. Attachable to a backpack or child's jacket. These mascots are a great alternative to standard reflectors, they are fashionable and keep you safe. 3M reflective material guarantees the best possible protection.

Zertifizierte reflektierende Maskottchen schützen Kinder im Straßenverkehr. Sie können am Rucksack oder an der Kinderjacke befestigt werden. Diese Maskottchen sind eine tolle Alternative zu herkömmlichen Reflektoren, sie sind modern und sorgen für Sicherheit. Reflektierendes 3M-Material garantiert bestmöglichen Schutz.

### Details

- ▶ **Printing method:** pad printing
- ▶ **Material:** polyester 100%

### Details

- ▶ **Druckverfahren:** Tampondruck
- ▶ **Material:** Polyester 100%

AVAILABLE COLOUR / FARBE: ● REFLECTIVE SILVER / SILBERN REFLEKTIEREND



CE EN 13356:2001



PAD PRINTING /  
TAMPONDRUCK

**3M** Scotchlite™  
Reflective Material

# Reflective 3D mascots, Salzmann / Reflektierende 3D-Maskottchen, Salzmann

Reflective toys are a great alternative for children or adults who like exclusive high-quality ornaments and want to be visible in the dark. The 3M reflective material guarantees the best possible protection, the pendant shines bright white like a lamp in reflected light – pedestrians on the road need this kind of high visibility and protection. The reflective toys are produced by the certified manufacturer SALZMANN.

Reflektierende Spielzeuge sind eine tolle Idee für Kinder oder Erwachsene, die exklusive, hochwertige Accessoires mögen und im Dunkeln sichtbar sein möchten. Das reflektierende 3M-Material garantiert bestmöglichen Schutz: Der Anhänger leuchtet im reflektierten Licht strahlend weiß wie eine Lampe. So bietet er Fußgängern hohe Sichtbarkeit und maximalen Schutz im Straßenverkehr. Die reflektierenden Spielzeuge werden vom zertifizierten Hersteller SALZMANN hergestellt.

### Details

- ▶ **Printing method:** pad printing on the mascot, DTF on the mascot's clothing
- ▶ **Material:** polyester 100%

### Details

- ▶ **Druckverfahren:** Tampondruck auf dem Maskottchen, DTF auf der Kleidung des Maskottchens
- ▶ **Material:** Polyester 100%

AVAILABLE COLOUR / FARBE: ● REFLECTIVE SILVER / SILBERN REFLEKTIEREND



DTF/  
DTF

PAD PRINTING /  
TAMPONDRUCK



Size / Maße: length approx. / Länge etwa 17 cm.

GREEN REINDEER / RENTIER IN GRÜN  
SAL43450GREENSCARF ●

RED REINDEER / RENTIER IN ROT  
SAL43450-3M ●



Size / Maße: length approx. / Länge etwa 18 cm.

BLUE BUNNY / BLAUESHÄSCHEN  
SAL43450BUNNYBLUE



Size / Maße: length approx. / Länge etwa 17 cm.

PINK MOUSE / MAUS IN PINK  
SAL43449

SIZE/MASSE: LENGHT APPROX. / LÄNGE ETWA 12 CM



ELEPHANT / ELEFANT  
SAL70116



LAMB / WIDDER  
SAL70119



MONKEY / AFFE  
SAL70118-3M



GREEN BUNNY /  
GRÜNES HÄSCHEN  
SAL43450RABBITGREEN



DOG IN REFLECTIVE VEST /  
HUND IN WARNWESTE  
SALRT-672



DOG WITH SCARF /  
HUND IN HALSTUCH  
SALRT-621



Size / Maße: length approx. / Länge etwa 17 cm.

TEDDY BLUE / TEDDY BLAU ●  
SAL70120-BLUE

TEDDY YELLOW / TEDDY GELB ●  
SAL70120-YELLOW

TEDDY RED / TEDDY ROT ●  
SAL70120-RED



Size / Maße: length approx. / Länge etwa 7 x 10 cm.

OX / KUH  
SAL43450-OX



Size / Maße: length approx. / Länge etwa 10 cm.

DOLPHIN / DELFIN  
SAL70117

**3M** Scotchlite™  
Reflective Material

CE EN 13356:2001



# Reflective 3D mascots

## Reflektierende 3D-Maskottchen

Reflective mascots are good for any trip outside. They provide safety and visibility on the road. The mascots will prove useful as a pin to a backpack or a child's jacket. Available in many shapes and versions. They perfectly reflect the light of car headlights and at the same time serve as an interesting, positive decoration complement.

Reflektierende Maskottchen sind ideal, wenn man im Freien unterwegs ist. Sie sorgen für Sicherheit und Sichtbarkeit im Straßenverkehr. Die Maskottchen eignen sich hervorragend zum Anstecken an einen Rucksack oder eine Kinderjacke. Erhältlich in vielen Formen und Ausführungen. Sie reflektieren perfekt das Licht der Autoscheinwerfer und dienen gleichzeitig als interessantes, positives Accessoire.

### Details

- ▶ **Printing method:** pad printing on the mascot, DTF on the mascot's clothing
- ▶ **Material:** polyester 100%

### Details

- ▶ **Druckverfahren:** Tampondruck auf dem Maskottchen, DTF auf der Kleidung des Maskottchens
- ▶ **Material:** Polyester 100%

AVAILABLE COLOUR / FARBE: ● REFLECTIVE SILVER / SILBERN REFLEKTIEREND



Size / Maße: length approx. / Länge etwa 12 cm x 7.5 cm.  
**TOP TIGER / TOP TIGER**  
MA-0004



Size / Maße: length approx. / Länge etwa 13.5 cm x 7.5 cm.  
**TOP BUNNY / TOP HÄSCHEN**  
MA-0003



Size / Maße: length approx. / Länge etwa 11 cm x 7.5 cm.  
**TOP FOX / TOP FUCHS**  
MA-0007



Size / Maße: length approx. / Länge etwa 13.5 cm x 11 cm.  
**TOP ELEPHANT / TOP ELEFAN**  
MA-0005



Size / Maße: length approx. / Länge etwa 13.5 cm x 7.5 cm.  
**TOP MOUSE / TOP MAUS**  
MA-0002



Size / Maße: length approx. / Länge etwa 11.5 cm x 7.5 cm.  
**TOP BEAR / TOP BÄR**  
MA-0006

CE EN 13356:2001



PAD PRINTING ON THE MASCOT / TAMPONDROCK AUF DEM MASKOTTCHEN

DTF ON THE MASCOT'S CLOTHING / DTF AUF DER KLEIDUNG DES MASKOTTCHENS



## Reflective key pendants – pompons / Reflektierende Schlüsselanhänger – Pompons

Fashionable and practical reflective key chains for women and girls. The pendant consists of a reflective part and a pompon. Can be attached to handbags, backpacks, keys and clothing. The pendant has great reflective properties and thus has a real impact on improving our visibility on the road.

Modische und praktische reflektierende Schlüsselanhänger für Damen und Mädchen. Der Anhänger besteht aus einem reflektierenden Teil und einem Pompon. Kann an Handtaschen, Rucksäcken, Schlüsseln und Kleidung befestigt werden. Der Anhänger verfügt über hervorragende reflektierende Eigenschaften und trägt somit erheblich zur Verbesserung der Sichtbarkeit im Straßenverkehr bei.

### Details

- ▶ **Printing method:** pad printing
- ▶ **Material:** polyester 100%

### Details

- ▶ **Druckverfahren:** Tampondruck
- ▶ **Material:** Polyester 100%

AVAILABLE COLOUR / FARBE: ● ○



UNICORN / EINHORN  
BR-0055



BUNNY / HÄSCHEN  
BR-0056



HEART / HERZ  
BR-0057



PAD PRINTING /  
TAMPONDRUCK

# Tassels / Quasten

## CONTENTS / INHALT

3M TASSEL SILVER SMALL, SALZMANN / 3M QUASTE SILBERN KLEIN, SALZMANN | **SAL30033** 118

TASSEL PINK SMALL / QUASTE PINK KLEIN | **BR-0050** 120

TASSEL MULTICOLOUR SMALL / QUASTE BUNT KLEIN | **BR-0048** 122



SAL30033

COUNTRY OF ORIGIN  
HERKUNFTSLAND  
CHINA

# 3M Tassel silver small, Salzmänn / 3M Quaste silbern klein, Salzmänn

Reflective pendant with hook clasp as a perfect accessory for clothes or bags. The unique tassel pendant is both a decorative ornament as well as an object that significantly increases safety and protection. Thanks to the fact that it is made of reflective material, the person wearing it will be seen on the road from a much greater distance. Covered by reflective material 3M Scotchlite

Reflektierender Anhänger mit Hakenverschluss als perfektes Accessoire für Kleidung oder Taschen. Der einzigartige Quastenanhänger ist sowohl dekorativ als auch ein Beitrag zu mehr Sicherheit und Schutz. Dank des reflektierenden Materials ist man auf der Straße aus viel größerer Entfernung sichtbar. Ummantelt von dem reflektierenden Material 3M Scotchlite.

### Details

- ▶ **Printing method:** pad printing - 1 colour
- ▶ **Size:** approx. 10 cm
- ▶ **Material:** polyester 100%

### Details

- ▶ **Druckverfahren:** Tampondruck - 1 Farbe
- ▶ **Maße:** etwa 10 cm
- ▶ **Material:** Polyester 100%

AVAILABLE COLOUR / FARBE: ● SILVER / SILBERN



REFLECTIVE | REFLEKTIEREND



FASHIONABLE | MODISCHE



PAD PRINTING / TAMPONDROCK



3M Scotchlite™  
Reflective Material

BR-0050

COUNTRY OF ORIGIN  
HERKUNFTSLAND  
CHINA

# Tassel pink small / Quaste pink klein

Reflective pendant with hook clasp as a perfect accessory for clothes or bags. Thanks to the fact that it is made of reflective material, the person wearing it will be seen on the road from a much greater distance. All our reflective tassels reflect light and protect pedestrians in traffic.

Reflektierender Anhänger mit Hakenverschluss als perfektes Accessoire für Kleidung oder Taschen. Dank des reflektierenden Materials ist man auf der Straße aus viel größerer Entfernung sichtbar. All unsere reflektierenden Quasten reflektieren das Licht und schützen Fußgänger im Straßenverkehr.

### Details

- ▶ **Printing method:** pad printing - 1 colour
- ▶ **Size:** approx. 10 cm
- ▶ **Material:** polyester 100%

### Details

- ▶ **Druckverfahren:** Tampondruck - 1 Farbe
- ▶ **Maße:** etwa 10 cm
- ▶ **Material:** Polyester 100%

AVAILABLE COLOUR / FARBE: ● PINK / PINK



CE EN 13356:2001



PAD PRINTING /  
TAMPONDRUCK



BR-0048

COUNTRY OF ORIGIN  
HERKUNFTSLAND  
CHINA

## Tassel multicolour small / Quaste bunt klein

Multicolour reflective pendant with hook clasp as a perfect accessory for clothes or bags. Thanks to the fact that it is made of reflective material, the person wearing it will be seen on the road from a much greater distance. All our reflective tassels reflect light and protect pedestrians in traffic.

Bunter, reflektierender Anhänger mit Hakenverschluss als perfektes Accessoire für Kleidung oder Taschen. Dank des reflektierenden Materials ist man auf der Straße aus viel größerer Entfernung sichtbar. All unsere reflektierenden Quasten reflektieren das Licht und schützen Fußgänger im Straßenverkehr.

### Details

- ▶ **Printing method:** pad printing - 1 colour
- ▶ **Size:** approx. 10 cm
- ▶ **Material:** polyester 100%

### Details

- ▶ **Druckverfahren:** Tampondruck - 1 Farbe
- ▶ **Maße:** etwa 10 cm
- ▶ **Material:** Polyester 100%

AVAILABLE COLOUR / FARBE:  MULTICOLOUR /  
BUNT



# Bike accessories / Fahrradzubehör

## CONTENTS / INHALT

3M CERTIFIED REFLECTIVE SPOKES, SALZMANN / 3M ZERTIFIZIERTE SPEICHEN-REFLEKTOREN, 126  
SALZMANN

▶ 10 PCS / 10 STK. | SAL43441

▶ 36 PCS / 36 STK. | SAL43036

REFLEKTIERENDE SPEICHEN / REFLECTIVE SPOKES 128

▶ 10 PCS / 10 STK. | SAL43038

▶ 36 PCS / 36 STK. | SAL43037

3M REFLECTIVE BEADS / 3M REFLEKTIERENDE PERLEN 130

▶ MULTICOLOUR / BUNT | SAL43458

▶ BLACK / SCHWARZ | SAL43490



SAL43441/036

COUNTRY OF ORIGIN  
HERKUNFTSLAND  
CHINA

# 3M Certified reflective spokes, Salzmann / 3M Zertifizierte Speichen-Reflektoren, Salzmann

Reflective sticks for spokes are made of the highest quality materials – 3M. These reflectors are easy to install and hold on firmly to the spokes. In addition, they look very attractive, making them a real eye-catcher and a great way to improve your safety. Covered by reflective material 3M Scotchlite.

Reflektierender Anhänger mit Hakenverschluss als perfektes Accessoire für Kleidung oder Taschen. Dank des reflektierenden Materials ist man auf der Straße aus viel größerer Entfernung sichtbar. All unsere reflektierenden Quasten reflektieren das Licht und schützen Fußgänger im Straßenverkehr.

### Details

- ▶ **Printing method:** Sticker with client's logo
- ▶ **Size:** clip 70 x 7 mm
- ▶ **Material:** ABS 100%

### Details

- ▶ **Druckverfahren:** Aufkleber mit Kundenlogo
- ▶ **Maße:** clip 70 x 7 mm
- ▶ **Material:** ABS 100%

AVAILABLE COLOUR / FARBE:  REFLECTIVE SILVER / SILBERN REFLEKTIEREND



▶ 36 PCS / 36 STK. | SAL43036



REFLECTIVE / REFLEKTIEREND

EN 13356:2001 (REFLECTIVE PART / DAS SILBERNE/REFLEKTIERENDE TEIL)



STICKER / AUFKLEBER



▶ 10 PCS / 10 STK. | SAL43441

3M Scotchlite™  
Reflective Material



## Reflective spokes / Reflektierende Speichen

Reflective sticks for bicycle spokes reflect the light perfectly, thus dramatically increasing the safety of the cyclist after sunset. These reflectors are easy to install and hold firmly to the spokes, and look very attractive, making them a real eye-catcher and a great way to improve your safety.

Die Sticks für Fahrradspeichen reflektieren perfekt das Licht von Scheinwerfern und erhöhen damit immens die Sicherheit von Radfahrern nach Sonnenuntergang. Diese Reflektoren lassen sich einfach anbringen, halten sicher an den Speichen und sehen sehr attraktiv aus, was sie zu einem echten Hingucker und einem tollen Gadget für mehr Sicherheit macht.

### Details

- ▶ **Printing method:** Header with clients logo
- ▶ **Size:** clip 70 x 7 mm
- ▶ **Material:** ABS 100%

### Details

- ▶ **Druckverfahren:** Trägerkart mit Kundenlogo
- ▶ **Maße:** clip 70 x 7 mm
- ▶ **Material:** ABS 100%

AVAILABLE COLOUR / FARBE:  REFLECTIVE SILVER /  
SILBERN REFLEKTIEREND



▶ 36 PCS / 36 STK. | SAL43037



HEADER WITH  
CLIENT LOGO /  
TRÄGERKARTE  
MIT KUNDENLOGO



▶ 10 PCS / 10 STK. | SAL43038

SAL43458/90

COUNTRY OF ORIGIN  
HERKUNFTSLAND  
CHINA

# 3M Reflective beads / Reflektierende Speichen

Reflective beads for bicycle spokes are a great gadget for every cyclist. You can easily install them on your bike or your child's bike. Bicycle spoke beads will make you more visible on the road, which means you're better protected and safer. The beads are coated with a highly reflective branded foil, which reflects the light with its entire surface. They are also very durable and will not wear out for a long time. Packaged in sets of 36 pieces. Covered by reflective material 3M Scotchlite

Reflektierende Fahrradspeichen-Perlen sind ein tolles Gadget für jeden Radfahrer – ob Kind oder Erwachsener. Sie sind sehr einfach anzubringen und sorgen auf der Straße für mehr Sichtbarkeit und Sicherheit. Die Perlen sind mit einer hochreflektierenden Markenfolie beschichtet, sodass sie das Licht mit ihrer gesamten Oberfläche reflektieren. Zudem sind sie sehr langlebig und nutzen sich über einen langen Zeitraum nicht ab. Verpackt in Sets zu je 36 Stück. Ummantelt von dem reflektierenden Material 3M Scotchlite .

### Details

- ▶ **Printing method:** Sticker with client's logo
- ▶ **Size:** beads 13 x 15 mm
- ▶ **Material:** ABS 100%

### Details

- ▶ **Druckverfahren:** Aufkleber mit Kundenlogo
- ▶ **Maße:** Perlen 13 x 15 mm
- ▶ **Material:** ABS 100%

AVAILABLE COLOUR / FARBE: 



MULTICOLOUR / BUNT  
SAL43458



BLACK / SCHWARZ  
SAL43490



CE EN 13356 FOR REFLECTIVE MATERIAL  
EN 13356 FÜR DAS REFLEKTIERENDE MATERIAL



STICKER /  
AUFKLEBER



3M Scotchlite™  
Reflective Material

# Reflective walking snakes for kindergarden groups / Reflektierende Schlange für Kindergarten-Gruppen

## CONTENTS / INHALT

### SNAKE / SCHLANGE

- ▶ 16 HANDLES / 16 GRIFFE / 3.5 M | WA-0003
- ▶ 26 HANDLES / 26 GRIFFE / 5 M | WA-0001
- ▶ 30 HANDLES / 30 GRIFFE / 7.5 M | WA-0002

### TRAIN / ZUG

- ▶ 16 HANDLES / 16 GRIFFE / 3.5 M | WA-0005
- ▶ 26 HANDLES / 26 GRIFFE / 5 M | WA-0004
- ▶ 30 HANDLES / 30 GRIFFE / 7.5 M | WA-0010

134



# Reflective walking snakes for kindergarden groups / Reflektierende Schlange für Kindergarten-Gruppen

The walking snake is made of waterproof fabric and filled with lightweight foam. There are handles on the snake-shaped hose fitted with reflective strips to help children position themselves in pairs. The snake helps maintain safety and discipline when walking with a group of children.

Die Schlange zum Festhalten besteht aus wasserdichtem Stoff, der mit leichtem Schaumstoff gefüllt ist. An dem schlangenförmigen Schlauch sind Griffe angebracht, die mit reflektierenden Streifen versehen sind und Kindern dabei helfen, sich paarweise zu positionieren. Die Schlange ist ein Beitrag zu mehr Sicherheit und Ordnung beim Gehen mit einer Gruppe von Kindern.

**Details**

- ▶ **Printing method:** DTF, reflective printing
- ▶ **Material:** polyester 100%

**Details**

- ▶ **Druckverfahren:** DTF, reflektieren druck
- ▶ **Material:** Polyester 100%

AVAILABLE COLOUR / FARBE: ●



- ▶ 16 HANDLES / 16 GRIFFE / 3.5 M | WA-0003
- ▶ 26 HANDLES / 26 GRIFFE / 5 M | WA-0001
- ▶ 30 HANDLES / 30 GRIFFE / 7.5 M | WA-0002

- ▶ 16 HANDLES / 16 GRIFFE / 3.5 M | WA-0005
- ▶ 26 HANDLES / 26 GRIFFE / 5 M | WA-0004
- ▶ 30 HANDLES / 30 GRIFFE / 7.5 M | WA-0010



REFLECTIVE PRINTING/  
REFLEKTIEREN DRUCK

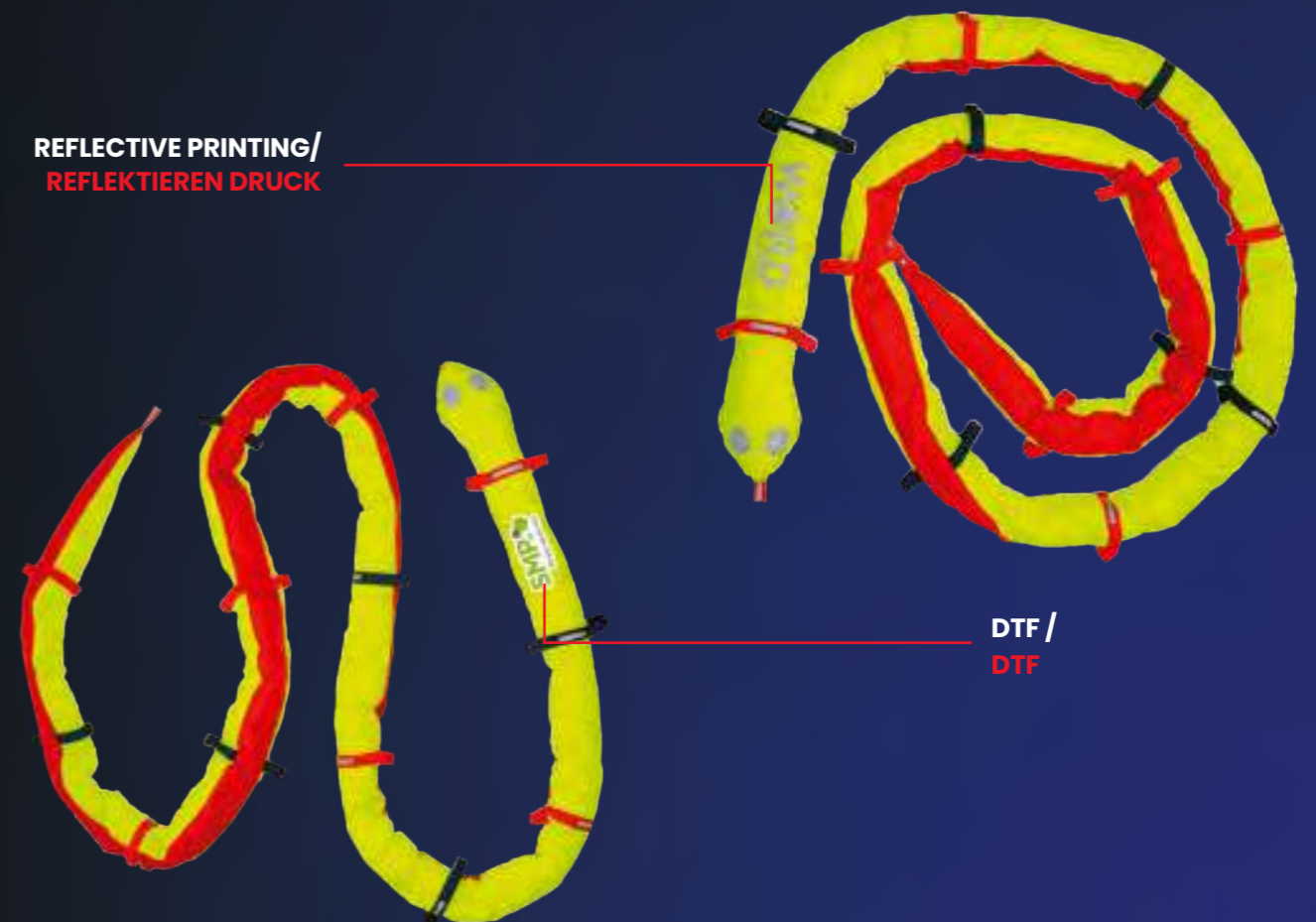

DTF /  
DTF

# Hard reflectors / Harte Reflektoren



**DINO / DINO / 56 X 70 MM**  
 ▶ YELLOW / GELB | ZT-0169  
 ▶ SILVER / SILBER | ZT-0130  
 ▶ GREEN / GRÜN | ZT-0170



**SNOWFLAKE / SCHNEEFLOCKE / 58 X 66 MM**  
 ▶ BLUE / BLAU | ZT-0105  
 ▶ SILVER / SILBER | ZT-0104



**BEAR / BÄR / 51 X 70 MM**  
 ▶ SILVER / SILBER | ZT-0087  
 ▶ YELLOW / GELB | ZT-0088  
 ▶ ORANGE / ORANGE | ZT-0085  
 ▶ GREEN / GRÜN | ZT-0089  
 ▶ BLUE / BLAU | ZT-0157  
 ▶ RED / ROT | ZT-0172  
 ▶ PINK / PINK | ZT-0090

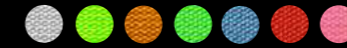

**HEART / HERZ / 57 X 57 MM**  
 ▶ RED / ROT | ZT-0108  
 ▶ BLUE / BLAU | ZT-0165  
 ▶ SILVER / SILBER | ZT-0108  
 ▶ YELLOW / GELB | ZT-0166  
 ▶ PINK / PINK | ZT-0168



**OWL / EULE / 46 X 65 MM**  
 ▶ YELLOW / GELB | ZT-0100  
 ▶ SILVER / SILBER | ZT-0099  
 ▶ GREEN / GRÜN | ZT-0101  
 ▶ ORANGE / ORANGE | ZT-0097  
 ▶ BLACK / SCHWARZ | ZT-0098



**BIRD / VOGEL / 60 X 69 MM**  
 ▶ SILVER / SILBER | ZT-0239  
 ▶ ORANGE / ORANGE | ZT-0241  
 ▶ GREEN / GRÜN | ZT-0242  
 ▶ YELLOW / GELB | ZT-0243



**T-SHIRT / T-SHIRT / 64 X 63 MM**  
 ▶ SILVER / SILBER | ZT-0123  
 ▶ ORANGE / ORANGE | ZT-0121  
 ▶ BLACK / SCHWARZ | ZT-0122  
 ▶ GREEN / GRÜN | ZT-0124  
 ▶ BLUE / BLAU | ZT-0125  
 ▶ YELLOW / GELB | ZT-124  
 ▶ RED / ROT | ZT-125  
 ▶ PINK / PINK | ZT-0183



**ROUND / RUND / 55 X 65 MM**  
 ▶ ORANGE / ORANGE | ZT-0118  
 ▶ YELLOW / GELB | ZT-0156  
 ▶ RED / ROT | ZT-0173  
 ▶ SILVER / SILBER | ZT-0116  
 ▶ BLUE / BLAU | ZT-0120  
 ▶ PINK / PINK | ZT-0174  
 ▶ GREEN / GRÜN | ZT-0119



**CAT / KATZE / 57 X 59 MM**  
 ▶ SILVER / SILBER | ZT-0093  
 ▶ YELLOW / GELB | ZT-0094  
 ▶ RED / ROT | ZT-0191  
 ▶ BLUE / BLAU | ZT-0096  
 ▶ GREEN / GRÜN | ZT-0095



**MOUSE / MAUS / 43 X 68 MM**  
 ▶ SILVER / SILBER | ZT-0081  
 ▶ YELLOW / GELB | ZT-0082  
 ▶ GREEN / GRÜN | ZT-0083



**CAR / AUTO / 64 X 59 MM**  
 ▶ YELLOW / GELB | ZT-0186  
 ▶ SILVER / SILBER | ZT-0135  
 ▶ BLUE / BLAU | ZT-0184

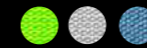

**BUS / BUS / 65 X 53 MM**  
 ▶ SILVER / SILBER | ZT-0195  
 ▶ RED / ROT | ZT-0127



**SQUARE / QUADRAT / 63 X 63 MM**  
 ▶ YELLOW / GELB | ZT-0113  
 ▶ SILVER / SILBER | ZT-0112  
 ▶ BLUE / BLAU | ZT-0115  
 ▶ GREEN / GRÜN | ZT-0114  
 ▶ ORANGE / ORANGE | ZT-0110  
 ▶ RED / ROT | ZT-0188



**TRIANGLE / DREIECKT / 67 X 59 MM**  
 ▶ ORANGE / ORANGE | ZT-0137  
 ▶ YELLOW / GELB | ZT-0175  
 ▶ SILVER / SILBER | ZT-0139  
 ▶ GREEN / GRÜN | ZT-0176  
 ▶ RED / ROT | ZT-0146  
 ▶ BLACK / SCHWARZ | ZT-0138  
 ▶ PINK / PINK | ZT-0140  
 ▶ BLUE / BLAU | ZT-0177



# Hard reflectors / Hart Reflektoren

The best quality hard tags in unique designs and colours. These reflective elements reflect light and catch the eye of the approaching car driver, making it impossible not to notice! The reflective pendants are useful for both children and adults in order to be visible and safe on the road. Perfect for jogging, cycling, and working outside after dark, where good visibility is key for safety.

Hochwertige harte Reflektoren in einzigartigen Designs und Farben. Sie reflektieren das Licht und ziehen die Aufmerksamkeit des heranahenden Autofahrers auf sich, so dass es unmöglich ist, übersehen zu werden! Die reflektierenden Anhänger sind ideal sowohl für Kinder als auch für Erwachsene, um im Straßenverkehr sichtbar und sicher zu sein. Perfekt zum Joggen, Radfahren und Arbeiten im Freien nach Einbruch der Dunkelheit, wenn gute Sichtbarkeit der Schlüssel zu mehr Sicherheit ist.

## Details

- ▶ **Printing method:** UV, screen printing
- ▶ **Material:** PS 100%

## Details

- ▶ **Druckverfahren:** UV, Siebdruck
- ▶ **Material:** PS 100%

## ONE SHAPE, MANY POSSIBILITIES! / EINE FORM, VIELE MÖGLICHKEITEN!

The shape of the hard hangers, depending on the print applied, can change its motif and become a different design - it's all up to your imagination.

Die Form der Polystyrol-Anhänger kann je nach Motiv geändert werden und ein neues Design annehmen – die Gestaltung bleibt ganz Ihrer Fantasie überlassen!

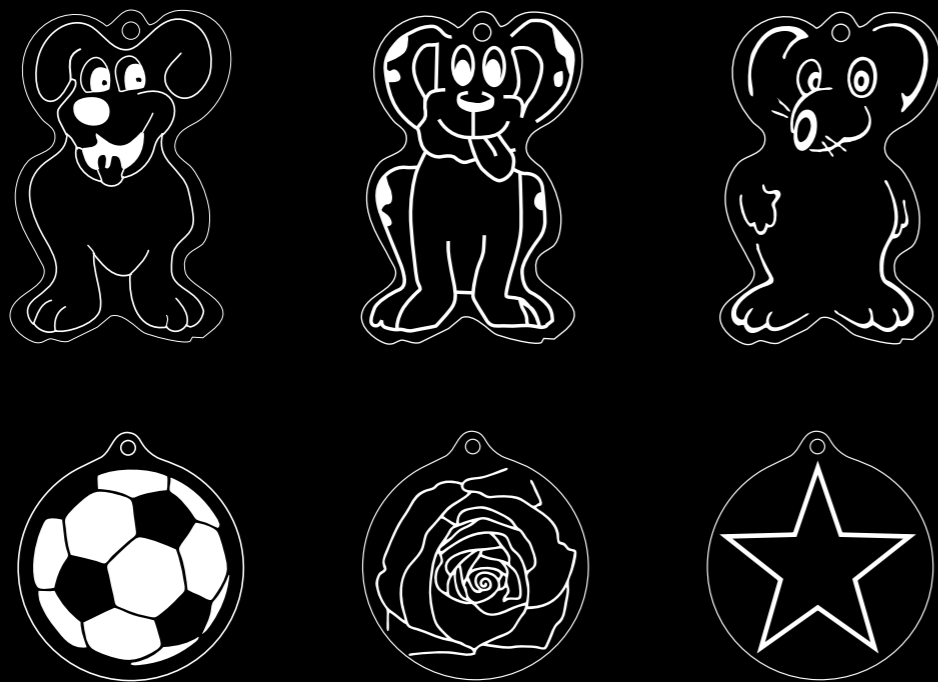

CE EN 17353:2020 TYPE AB3, EU REGULATION 2016/425  
EN 17353:2020 TYP AB3, EU-VERORDNUNG 2016/425

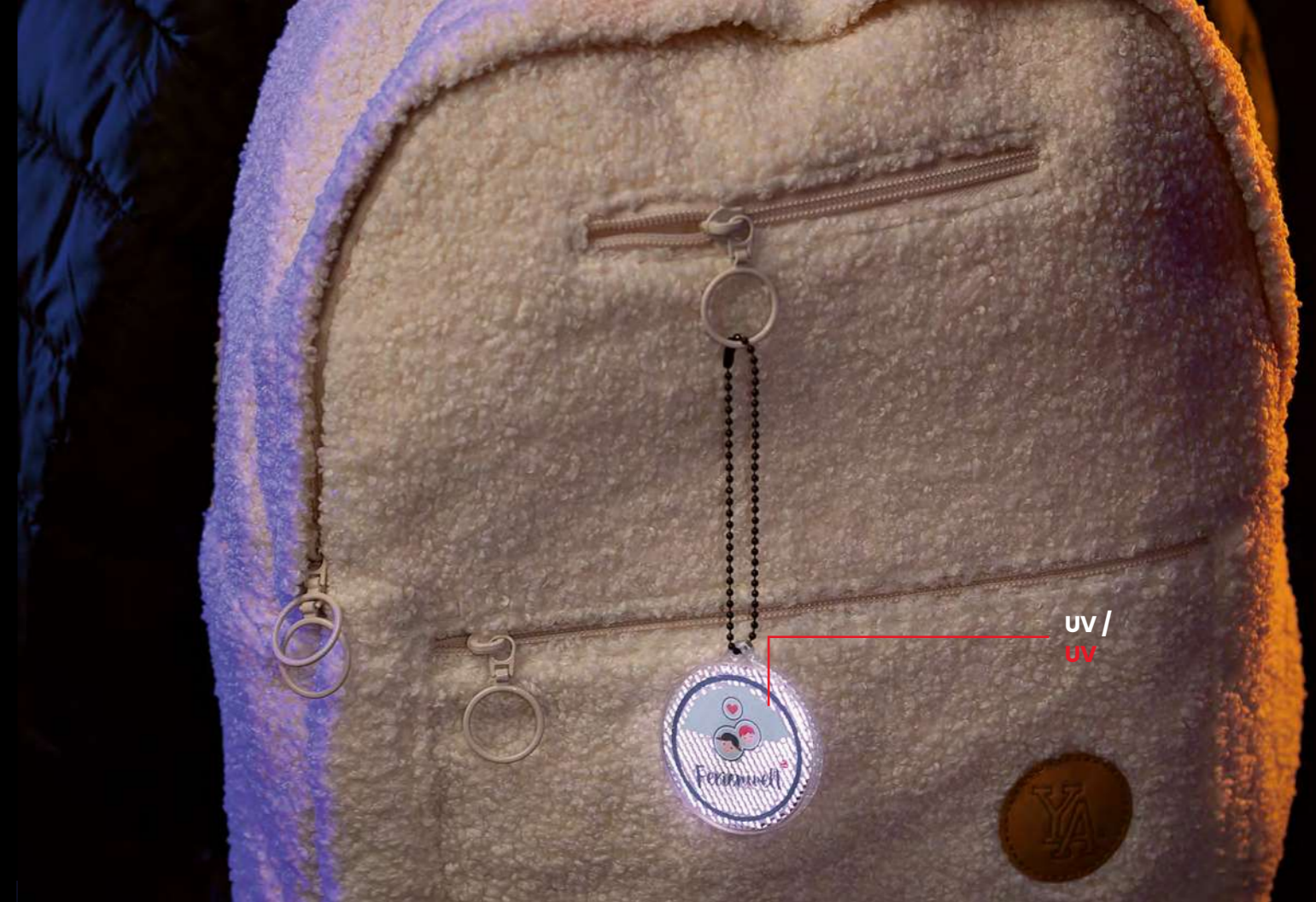

# Textile marking options / Möglichkeiten zum Bedrucken der Textilien

CHECK THE POSSIBILITIES OF MARKING TEXTILES AND ACCESSORIES. /  
SEHEN SIE SICH DIE MÖGLICHKEITEN ZUM BEDRUCKEN VON TEXTILIEN  
UND ACCESSOIRES AN.

- ▶ ENGRAVING / LASERGRAVUR
- ▶ DTF - DIRECT TO FILM / DTF - DIRECT TO FILM
- ▶ DIGITAL UV PRINTING / UV-DRUCK
- ▶ TAMPONPRINT / TAMPONDROCK
- ▶ TRANSFER SCREEN PRINTING / TRANSFERDRUCK
- ▶ DIRECT SCREEN PRINTING / DIREKTER SIEBDRUCK
- ▶ REFLECTIVE PRINT / REFLEKTIERENDER DRUCK

## ENGRAVING / LASERGRAVUR

Our laser engraving is an advanced technology that allows personalization of various items with intricate details. With precise laser beams, we can engrave names, graphics, company logos, and much more.

Each engraved item gains a lasting effect, preserving its distinctive style. Add a personal touch to your belongings with laser engraving and explore a whole new dimension of customization.

Unsere Lasergravur ist eine hoch entwickelte Technik, die die Personalisierung verschiedener Artikel mit kleinsten Details ermöglicht. Mit den präzisen Laserstrahlen können wir Namen, Grafiken, Firmenlogos und vieles mehr gravieren.

Jedes gravierte Objekt erzielt eine bleibende Wirkung und behält seinen unverwechselbaren Stil. Verleihen Sie Ihren Produkten mit der Lasergravur eine persönliche Note und entdecken Sie eine ganz neue Dimension der Individualisierung.



## DTF - DIRECT TO FILM / DTF - DIRECT TO FILM

DTF printing is a new, ingenious, low-cost, high quality and durable printing technology for textiles. It is an excellent alternative for printing textiles compared to other surface printing methods: DTG (Direct to Garment), thermal flex, solvent printed thermal flex, WTT laser, or screen printing. It is perfectly suited to low- to medium-volume productions (unlike the screen printing, for example) and sometimes even in high-volume productions where a large number of colours are required (i.e. tonal transitions) saving the high print quality and durability. Method DTF is used to label products such as bags, beanie caps, reflective scarves, harnesses, bands, ponchos, and reflective mascots, including reflective walking snakes for kindergarten groups.



Der DTF-Druck ist eine neue, geniale, kostengünstige, hochwertige und dauerhafte Drucktechnologie für Textilien. Es ist eine hervorragende Alternative zum Bedrucken von Textilien im Vergleich zu anderen Oberflächendruckverfahren: DTG (Direct to Garment), Thermoflex, Thermoflex mit Lösemitteldruck, WTT-Laser oder Siebdruck. Er eignet sich ideal für kleine bis mittlere Auflagen (im Gegensatz z. B. zum Siebdruck) und manchmal sogar für Großauflagen, bei denen eine große Anzahl von Farben auch mit Tonwertübergängen in Kombination mit hoher Druckqualität und Haltbarkeit erforderlich ist. DTF ist ideal für das Bedrucken von Taschen, Beanies, reflektierenden Bandanas, Gurtzeug, Bändern, Ponchos und reflektierenden Maskottchen sowie der reflektierenden Lauf-Schlange für Kindergartengruppen.

## DIGITAL UV PRINTING / UV-DRUCK

UV printing is one of the most modern industrial printing techniques. It is a development of a traditional inkjet printing, which uses the technology of liquid polymers cured by the ultraviolet light. The use of light-emitting lamps right next to the printheads in UV printing makes excellent quality. This method of labeling can be used on reflective bands and armbands or hard reflectors.

Der UV-Druck ist eine der modernsten industriellen Drucktechniken. Es handelt sich um eine Weiterentwicklung des herkömmlichen Tintenstrahldrucks, bei dem die Technologie der durch ultraviolettes Licht gehärteten Flüssigpolymere zum Einsatz kommt. Der Einsatz von Leuchtstofflampen direkt neben den Druckköpfen im UV-Druck gewährleistet eine hervorragende Druckpräzision. Dieses Druckverfahren kann für reflektierende Bänder und harte Reflektoren eingesetzt werden.



## TAMPONPRINT / TAMPONDRUCK

The so-called 'stamping' technique involves applying the paint using a soft, smooth stamp known as a tampon. A very delicate method of printing, taking into account the thin lines and tiny elements of logos. Another advantage of tampon printing is that it can print on products such as reflective pouches, mascots, pompons, tassels, reflective bracelets, harnesses, or armbands.

Bei der so genannten Stempeltechnik wird die Farbe mit einem weichen, glatten Stempel, dem so genannten Stempelkissen, aufgetragen. Ein sehr präzises Markierungsverfahren, bei dem auch feinste Linien und winzige Elemente von Logos berücksichtigt werden. Ein weiterer Vorteil des Tampondrucks besteht darin, dass so Produkte wie reflektierende Taschen, Maskottchen, Pompons, Quasten, Armbänder oder Gurtzeug bedruckt werden können.



## TRANSFER SCREEN PRINTING / TRANSFERDRUCK

Transfer screen printing is a method that involves printing using special transfer paper. The printed paper is sprinkled with a special powdered glue and using a heat-transfer press, the whole print is transferred onto the fabric and pressed in. In this case, the print is covery, does not get into the structure of the clothes, but only covers it with the „rubbery“ smooth surface of the printed item. We label the silver cap using this marking method.

Der Transferdruck ist ein Druckverfahren, bei dem auf spezielles Transferpapier gedruckt wird. Das bedruckte Papier wird dann mit einem Klebepulver bestreut und mit Hilfe einer Heißtransferpresse auf den Stoff übertragen und eingepresst. In diesem Fall ist der Druck oberflächlich und dringt nicht in die Struktur des Kleidungsstücks ein, sondern bedeckt es mit einer „gummiartigen“ glatten Oberfläche. Mit diesem Verfahren bedrucken wir die silberfarbenen Mützen.

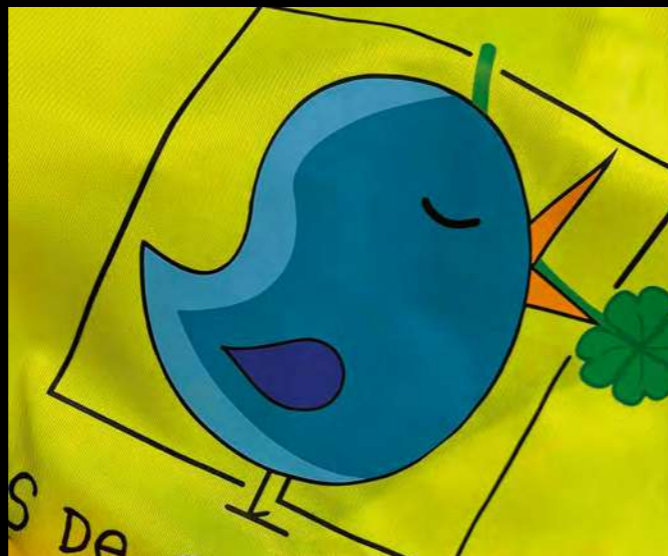

## DIRECT SCREEN PRINTING / DIREKTER SIEBDRUCK

Screen printing is a highly stable method of printing over clothes. It is often mixed up with the famous 'iron-on' prints of the early 2000th what durability was limited to a single use. The screen-printing process itself involves pushing the paint into the material, so that it is seamless not to be a part of the original fabric (the texture of the fabric can still be felt) - guaranteeing high colour duration and resistance to washing and abrasion. It is frequently employed for marking textile products such as bags, silver caps, vests, reflective scarves, harnesses, bands, and hard reflectors.

Der Siebdruck ist ein sehr haltbares Verfahren zum Bedrucken von Kleidungsstücken. Er wird oft mit den bekannten Bügelbildern vom Anfang dieses Jahrhunderts verwechselt, deren Haltbarkeit auf eine einmalige Verwendung beschränkt war. Beim Siebdruckverfahren wird die Farbe in das Material gepresst, so dass sie eine nahtlose Einheit mit dem Kleidungsstück bildet (die Textur des Kleidungsstücks ist weiterhin spürbar), was eine hohe Farbestabilität sowie Wasch- und Abriebfestigkeit garantiert. Siebdruck wird häufig zum Beschriften von Textilprodukten wie Taschen, silbernen Mützen, Westen, reflektierenden Schals, Gurtzeug, Bändern und harten Reflektoren eingesetzt.

## REFLECTIVE PRINT / REFLEKTIERENDER DRUCK

A technique involving cutting out the elements from a reflective thermal film with a plotter and a heat-pressing the shapes / letters / logo onto fabric (reflective waistcoats, scarves, bags, T-shirts, etc.). An important requirement is the size of the elements to be cut out. We only use this method for so-called „thick lines“, e.g. a large text on a piece of clothes or a compact element without embellishments. Using this method, we mark reflective string bags, covers for backpacks, vests, beanie caps, reflective scarves, harnesses, and reflective walking snakes for kindergarten groups. If it is necessary to print the reflective line elements, e.g. small, complicated logo with many lines - we use reflective transfer screen printing.

Eine Technik, bei der mit einem Plotter Elemente aus reflektierender Thermotransferfolie ausgeschnitten werden und die Formen/ Buchstaben/Logos durch Thermopressen auf Stoff aufgebracht werden (reflektierende Westen, Schals, Taschen, T-Shirts usw.). Eine wichtige Einschränkung ist die Größe der auszuschneidenden Elemente. Wir verwenden diese Methode nur für sogenannte „dickere Linien“, z. B. einen größeren Text auf einem Kleidungsstück oder ein kompaktes Element ohne Verzierungen. Mit dieser Methode bedrucken wir reflektierende Einkaufstaschen, Rucksackhüllen, Westen, Beanies, reflektierende Bandanas, Gurtzeug und die reflektierenden Lauf-Schlangen für Kindergartengruppen. Wenn es notwendig ist, reflektierende feine Elemente zu drucken, z. B. ein kleines, kompliziertes Logo mit vielen feinen Linien, verwenden wir den reflektierenden Transfersiebdruck.





# Contact / Kontakt:

## Sales / Vertrieb:

✉ [office@refloactive.com](mailto:office@refloactive.com)

✉ [b2b@refloactive.com](mailto:b2b@refloactive.com)

☎ +48 603 620 774

🌐 [www.refloactive.com](http://www.refloactive.com)

